

CATALOGUE

PARQUETS CONTRECOLLÉS - MASSIFS - REVÊTEMENTS DE SOL

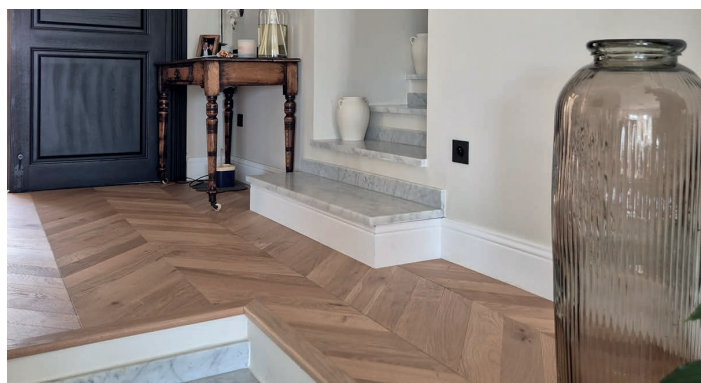

SOMMAIRE

04

01

Parquets Massifs & Contrecollés Chêne

Gamme HERITAGE Parquets chêne massif	PAGE 04 à 13
Gamme ROBUSTO Parquets chêne semi-massif	PAGE 14 à 19
Gamme ACCESS Contrecollés chêne, faible épaisseur	PAGE 20 à 31
Gamme PROMOTION Contrecollés chêne, offre stockage	PAGE 32 à 37
Gamme CLASSICS Contrecollés chêne, intemporels clipsables	PAGE 38 à 47
Gamme O'TANTI Contrecollés chêne, vieillis	PAGE 48 à 71
Gamme CAILLEBOTTE Contrecollés chêne, finitions originales	PAGE 72 à 75
Gamme GEOMETRIK Bâton rompu, Point de Hongrie, Versailles	PAGE 76 à 91
Gamme EXPERT et FRÊNE Contrecollés chêne professionnel	PAGE 92 à 109



O'Tantik Torréfié Voluto PDH

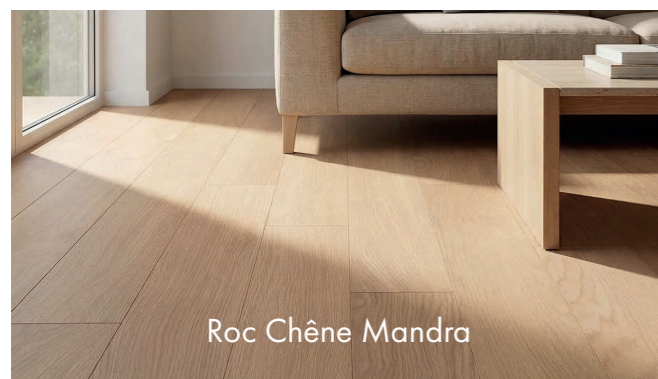

Roc Chêne Mandra

02

Vinyles gamme INTENDANCE aspect chêne

Gamme Roc Chêne Revêtement de sol hybride chêne naturel sur base minérale	PAGE 110 à 111
Gamme INTENDANCE Lames de Vinyles Rigides	PAGE 112 à 119



03

Notre programme de replantation

Programme de replantation Découvrez-en davantage.	PAGE 120 à 121
---	--------------------------

Parquets Massifs & Contrecollés exotiques

ACAJOU Parquets massifs	PAGE 123
BAMBOU Parquets massifs	PAGE 124
CUMARU Parquets massifs	PAGE 125
DOUSSIÉ Parquets contrecollés	PAGE 126
PITCH PIN Parquets massifs	PAGE 127
HÉVÉA Parquets contrecollés	PAGE 128
PIN MERKUSII Parquets massifs et contrecollés	PAGE 129
IPE Parquets massifs	PAGE 130
KEMPAS Parquets massifs et contrecollés	PAGE 131
JATOBA Parquets massifs et contrecollés	PAGE 132
NOYER D'ASIE ET NOYER US Parquets massifs et contrecollés	PAGE 133
MERBAU Parquets massifs / contrecollés	PAGE 134 à 135
TECK Parquets massifs / contrecollés	PAGE 136 à 137



Teck Verni

05

Accessoires parquets, entretien ...

Accessoires complémentaires parquets Plinthes, gamme entretien, colles, joints ...	PAGE 138
#MY SOBOPLAC Rejoignez nous sur les réseaux !	PAGE 139



PARQUETS CHÊNE MASSIFS

GAMME HERITAGE

La collection Héritage met à l'honneur le parquet en chêne massif, une solution noble et intemporelle constituée d'une seule et unique pièce de bois sur toute son épaisseur. Contrairement aux parquets contrecollés, il est entièrement façonné dans la masse, ce qui lui confère une durabilité exceptionnelle et la possibilité d'être rénové au fil du temps.

Ici, le bois s'exprime dans toute son authenticité : une matière brute, peu transformée, sans tri excessif, comme offerte par la forêt. La richesse d'un veinage naturel, la diversité des nuances et la singularité de chaque lame participent à créer un rendu vivant et chaleureux.

La gamme Héritage, c'est l'alliance de la tradition du parquet massif et du respect de la matière, pour des réalisations durables, esthétiques et profondément authentiques.



PARQUETS CONTRECOLLÉS DE LA GAMME CHÊNE HÉRITAGE

Royal 90 Verni



18x90x300-1200 mm
Brossé vernis naturel
Ru-A

Royal 125 Verni



18x125x300-1200 mm
Brossé vernis naturel
Ru-A

Royal Nature 125 Verni



18x125x300-1200 mm
Brossé vernis aspect bois brut
Ru-A

Héritage Brut



15x125x300-1400 mm
Brut Ru-B

Héritage Huilé



15x125x300-1200 mm
Brossé Huilé naturel Ru-B

Bastille Verni



15x125x300-1200 mm
Brossé vernis naturel Ru-B

Rivoli Verni



15x90x300-1200 mm
Brossé vernis naturel Ru-B

PARQUETS CONTRECOLLÉS DE LA GAMME CHÊNE HÉRITAGE L ET XL

Royal 150 Verni



18x150x300-1200 mm
Brossé Verni naturel
Ru-A

Royal Nature 150 Verni



18x150x300-1200 mm
Brossé Verni aspect bois brut
Ru-A

Héritage 145 Brut



21x145x500-2200 mm
Brut Ru-B

Mezzanine 145 Brut



21x145x500-2000 mm
Brut double face Ru-B

Héritage 140 Verni



20x140x600-2200 mm
Brossé Verni naturel Ru-B

Brut - Héritage XL



21x185x500-2000 ou
20x180x600-1800mm
Brut Ru-B





GAMME HÉRITAGE
NOS PARQUETS EN POINT DE HONGRIE

Point de Hongrie 45° St Jean

Point de Hongrie Brut



15x90x510 mm
 Brut Pr-Bis

Point de Hongrie 45° Verni



15x90x510 mm
 Brossé verni naturel Pr-Bis

Point de Hongrie St Jean



15x90x510 mm
 Brossé verni aspect bois brut
 Pr-Bis

Royal Point de Hongrie



18x92x510 mm
 Brossé verni naturel
 Ru-A



Point de Hongrie 45° Verni



PARQUET DE LA GAMME HÉRITAGE
AU MOTIF BATON ROMPU

Baton Rompu St Jean

Baton rompu brut



15x90x600 mm
Brut
Pr-Bis

Baton Rompu St Jean



15x90x600 mm
Brossé verni aspect bois brut
Pr-Bis

Baton rompu Verni



15x90x600 mm
Brossé Verni naturel Pr-Bis

Royal Baton Rompu M



18x90x600 mm
Brossé verni naturel Ru-A



Baton rompu Verni

PARQUETS CONTRECOLLÉS DE LA GAMME CHÊNE HÉRITAGE GRAPHIQUE

Sur chant

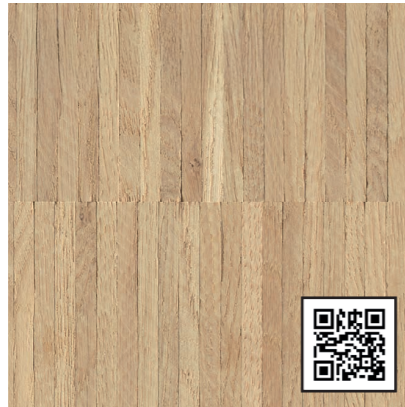

24x8x120mm
Brut Mix Pr-Ru-A

Sur chant



22x8x160mm
Brut Mix Pr-Ru-A

Mosaïque



8x24x120mm
Brut Ru-A

Versailles massif



20x980x980mm
Brut Ru-A



Sur chant 22x8x160mm



Mosaïque

PARQUETS CHÊNE SEMI-MASSIFS

GAMME ROBUSTO

Gamme Robusto – Le parquet conçu pour durer

Pensée pour les environnements à fort passage, la gamme Robusto se compose de 7 parquets semi-massifs spécialement développés pour offrir une résistance élevée, équivalente à une classe d'usage 33. Grâce à un parement en bois noble généreux, de 5 à 6 mm selon les références, ces parquets conjuguent robustesse et élégance, tout en permettant plusieurs rénovations au fil du temps.

Au-delà de leur durabilité, les parquets Robusto se distinguent par une excellente stabilité dimensionnelle. Leur conception intègre un support multiplis haute performance, qui limite les variations du bois face aux changements de température et d'hygrométrie. Cette structure assure une tenue optimale dans le temps, y compris dans les conditions les plus exigeantes.

La gamme Robusto, c'est ainsi le choix d'un parquet fiable, esthétique et techniquement abouti, parfaitement adapté aux usages intensifs comme aux projets où la longévité est essentielle.



Avantages produit :

- * Adaptée aux environnements à fort trafic, équivalents classe 33
- * Un rendu équivalent à celui du massif, avec en plus une stabilité dimensionnelle renforcée
- * Optimisation de la matière en sélection PR-Bis sur les références Avenue Foch et Saint Honoré, offrant un excellent compromis entre esthétique et maîtrise de la ressource bois, en alternative au massif traditionnel
- * Assemblage rainure et languette sur les quatre côtés, assurant une pose précise et une excellente tenue dans le temps
- * Pose possible en collé (DTU 51.2) ou en flottant (DTU 51.11), selon les contraintes du chantier
- * Colisage composé à 70 % de lames pleines, pour un rendu plus homogène et qualitatif une fois posé.



ROBUSTO

La gamme de parquets semi massifs



PARQUET DE LA GAMME ROBUSTO
AVEC UN PAREMENT DE 5 MM

Avenue Foch 90 - RAF330

Avenue Foch 90 - RAF330

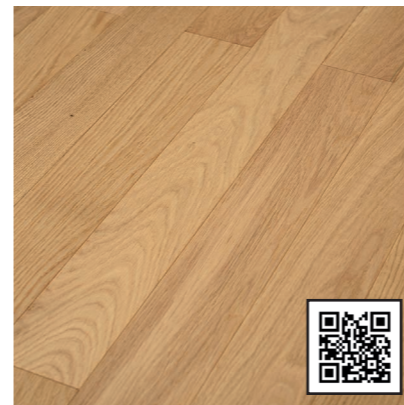

15/5x90x400-1200mm
 Brossé Verni naturel Pr-Bis

Saint Honoré 135 - RSH346



15/5x135x400-1200mm
 Brossé Verni naturel Pr-Bis

Rue de la Paix - RRP487



15/5x150x400-1200mm
 Brossé Verni naturel Pr-Bis



Saint Honoré 135 - RSH346



Saint Honoré 135 - RSH346

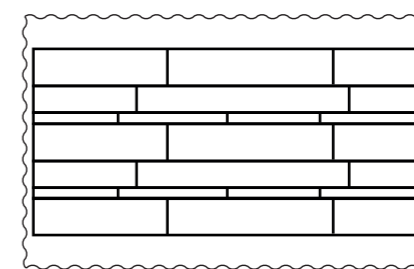

Panachage possible !
 Grâce à ces trois références de parquet, créez une pose à la française en les combinant harmonieusement, pour un rendu authentique et élégant.





PARQUET DE LA GAMME ROBUSTO
AVEC UN PAREMENT DE 6MM

Breteuil 150 Brut - RBT997

Breteuil 150 Brut - RBT997



20/6x150x600-1900mm
 Brut pré-poncé Ru-B

Capucines 190 Brut - RCP804

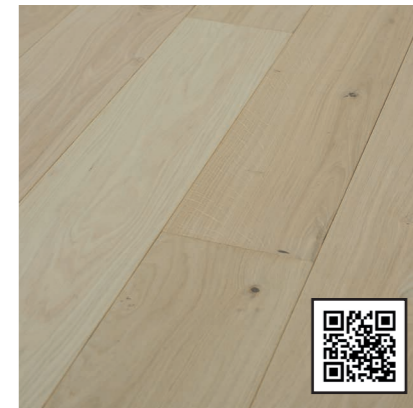

20/6x190x600-1900mm
 Brut pré-poncé Ru-B

Breteuil 150 Huilé - RBT000



20/6x150x600-1900mm
 Brossé Huilé Naturel Ru-B

Capucines 190 Huilé - RCP783



20/6x190x600-1900mm
 Brossé Huilé naturel Ru-B



Capucines 190 Huilé

	R&L POSE À CLOUER		SOL CHAUFFANT SI COLLÉ
	CHANFREIN		SOL NON COMPATIBLE POUR SALLE DE BAIN

PARQUETS CHÊNE CONTRECOLLÉS

GAMME ACCESS

Avec son épaisseur réduite de 10 mm, cette gamme de parquet a été spécialement conçue pour simplifier les projets de rénovation. Sa faible hauteur lui permet de s'intégrer facilement sur des supports existants. C'est une solution idéale pour moderniser rapidement un intérieur, tout en apportant immédiatement la chaleur et le caractère naturel du bois.

Positionnée en entrée de gamme, elle répond aux budgets maîtrisés sans renoncer à l'essentiel : l'authenticité du bois et son rendu naturel. Chaque lame conserve une expression fidèle de la matière, pour un sol simple, chaleureux et accessible.



Huilé naturel - AHE801



Cette gamme se distingue également par une excellente stabilité dimensionnelle, grâce à sa structure en support multiplis. Cette conception limite les variations liées aux changements d'humidité et de température, assurant un sol fiable et durable dans le temps.

Avec un parement généreux de 2,5 à 3 mm, son aspect est sublimé par un broissage de surface qui met en valeur le veinage et révèle pleinement la matière, aussi bien au toucher qu'à la lumière. Cette finition renforce le relief naturel du bois et accentue son caractère authentique. Côté usage, de nombreuses références possèdent la finition en verni mat acrylique qui renforce la résistance du sol tout en offrant un rendu élégant et contemporain, ainsi qu'un entretien simple au quotidien.



Scandinave Access - ASC503



PARQUET DE LA GAMME ACCESS
EN RAINURE ET LANGUETTE

Verni naturel - AVN796

Verni naturel - AVN796



10/3x150x300-1200mm
Brossé Verni aspect naturel Ru-A

Huilé naturel - AHE801



10/3x150x300-1200mm
Brossé Huilé naturel Ru-A

Zen Access - AZE461



10/2.5x182x400-1900mm
Brossé Verni aspect bois brut Ru-B

Scandinave Access - ASC503



10/2.5x182x400-1900mm
Brossé Verni aspect bois brut Pr-Bis



Scandinave Access - ASC503



Huile naturel - AHE801



Verni naturel - AVN796



Zen Access - AZE461



PARQUET DE LA GAMME ACCESS
EN CLICK DROP DOWN

Alice - AAC377

Alice - AAC377



10/3x150x400-1200mm
Brossé verni naturel Ru-A

Alba - AAB361

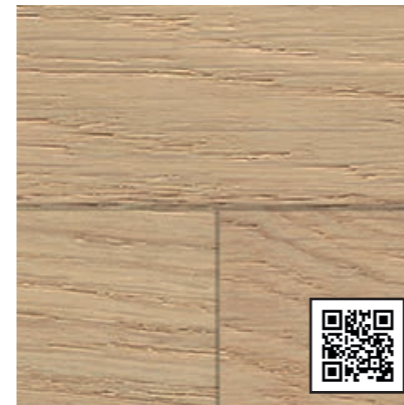

10/3x150x400-1200mm
Brossé verni aspect bois brut
Ru-A

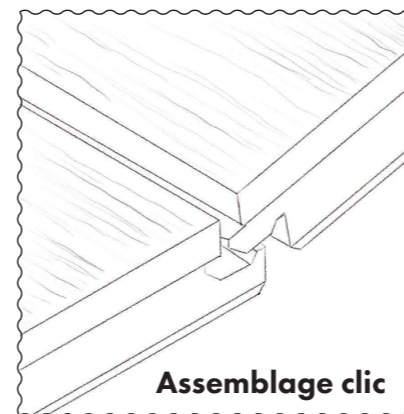

Assemblage clic



Alba - AAB361



Alice - AAC377

Système d'assemblage « Drop Down »

La pose est rapide et pratique grâce au système clic Drop Down : Il suffit seulement de coller l'assemblage de la dernière rangée. Un véritable gain de temps pour une mise en œuvre propre, précise et immédiate. Une solution esthétique, résistante et facile à vivre, idéale pour donner un nouveau souffle à un intérieur avec tout le charme du vrai bois.

PARQUET DE LA GAMME ACCESS GEOMETRIK
POSE BATON ROMPU ET POINT DE HONGRIE

Tourny Access - GTH213

Tourny Access - GTH213



10/3x90x600mm
Brossé huilé UV naturel Ru-B

Tourny Havane Access - GTV187



10/3x90x600mm
Brossé huilé fumé Ambré Ru-A

Haussmann Access - GHV382



10/3x90x520
Brossé Verni naturel Pr-Bis



Haussmann Access - GHV382



Tourny Havane Access - GTV187



N'oubliez pas l'entretien au quotidien !

Retrouvez nos solutions en page 138, avec des formats adaptés aux finitions vernies comme huilées.



GAMME ACCESS PRIMO
REVÊTEMENT DE SOL EN BOIS

Access verni Primo - APR356



10/2x190x600-1900mm
Brossé verni naturel Ru-A

Notre revêtement de sol en bois Primo est doté d'un parement de 2 mm. Cette épaisseur, volontairement optimisée, permet de proposer une alternative au parquet contrecollé traditionnel avec un positionnement tarifaire particulièrement compétitif.

Avec sa largeur de 190 mm et ses longueurs harmonieuses, Primo offre un rendu équilibré et contemporain, capable de s'adapter facilement à l'ensemble des pièces de la maison, du séjour aux chambres. Son design polyvalent en fait une solution bois simple, esthétique et fonctionnelle, idéale pour conjuguer accessibilité et esprit parquet dans tous les intérieurs.

La finition vernis protège efficacement la surface du bois contre les usages du quotidien, tout en facilitant grandement l'entretien. Un simple nettoyage régulier suffit à préserver son aspect d'origine, sans traitement particulier, ce qui en fait un choix pratique pour les intérieurs de vie.

Enfin, sa structure sur support multiplis lui confère une excellente stabilité dimensionnelle. Cette conception limite les mouvements naturels du bois liés aux variations d'humidité et de température, garantissant un sol durable, fiable et confortable à long terme.



PARQUETS CHÊNE CONTRECOLLÉS

GAMME PROMOTION

La gamme Promotion en parquet contrecollé a été spécialement conçue pour répondre aux exigences des projets immobiliers neufs et des opérations de promotion. Elle constitue une solution fiable, économique et performante, parfaitement adaptée aux volumes importants et aux contraintes de chantier.

Grâce à son système de pose click à plat de dernière génération (5G), l'installation est rapide, fluide et sans complexité technique. Ce procédé garantit un emboîtement précis des lames, assurant une mise en œuvre efficace et un gain de temps significatif sur chantier, un atout majeur pour les professionnels du secteur.

Cette gamme allie ainsi performance technique, facilité de pose et rendu esthétique soigné. Elle permet d'équiper rapidement les logements tout en conservant l'aspect chaleureux et qualitatif du bois, indispensable à la valorisation des biens immobiliers.

Pensée pour optimiser les coûts sans compromis sur l'essentiel, la gamme Promotion s'impose comme une solution idéale pour les programmes immobiliers, en associant efficacité de mise en œuvre, fiabilité et esthétique contemporaine.



Aurore - PAU591



14/2.5x130x1092mm
Brossé huilé naturel Ru-BC

Jenny - PYJ628

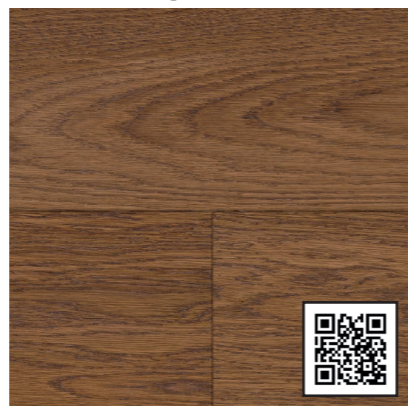

14/2.5x130x1092mm
Brossé Verni cognac Ru-BC

Emma - PEA607

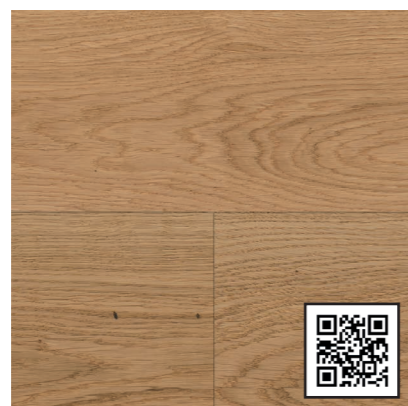

14/2.5x130x1092mm
Brossé Verni naturel Ru-BC

Trinité - PTF633

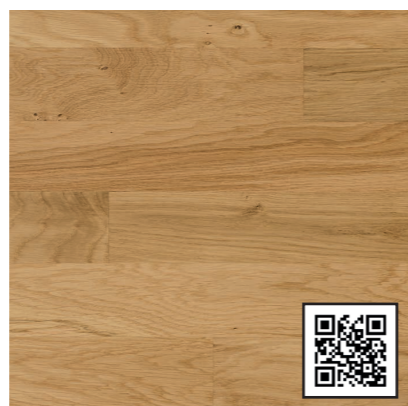

14/2.5x207x1090/2200mm
3 frises verni naturel Ru-BC

Manon - PMN612

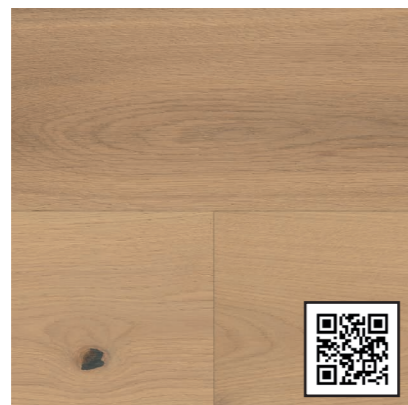

14/2.5x130x1092mm
Brossé Verni aspect bois brut
Ru-BC



Presto - PPR409

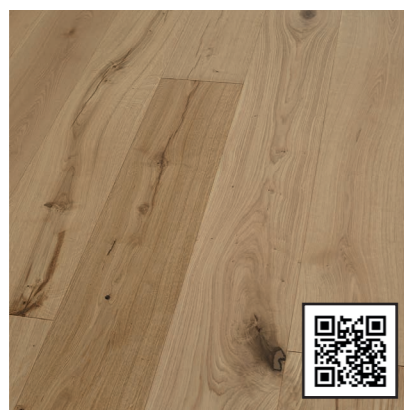

14/3x220x600-2200mm
Brossé verni naturel Ru-B

Illico - PIL297



14/4x203x600-1900mm
Brossé verni naturel Ru-BC

Presto St Jean - PPJ670

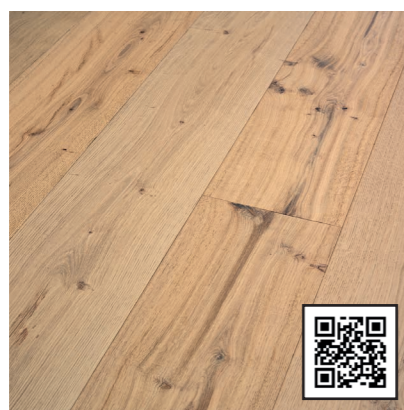

14/3x220x600-2200mm
Brossé verni aspect bois brut
Ru-B

Illico St Jean - PIJ302



14/4x203x600-1900mm
Brossé verni aspect bois brut
Ru-BC

Nos références Promotion Presto, Presto Saint-Jean, Illico et Illico Saint-Jean constituent une gamme de contrecollé pensée pour les projets à grande diffusion et à budget maîtrisé. Elles répondent parfaitement aux besoins des programmes immobiliers et des chantiers nécessitant à la fois efficacité, rapidité et optimisation des coûts.

Grâce à leur système de pose par clic, l'installation est simple, rapide et précise, permettant un gain de temps significatif sur chantier tout en garantissant une mise en œuvre fiable.



Dotées d'un parement de 3 à 4 mm selon les références, ces gammes offrent une excellente durabilité. Le choix de la finition vernie est conçu pour faciliter l'entretien du quotidien. Afin de limiter les contraintes du masticage trop visible : les teintes de rebouchage sont harmonisées avec les coloris du parquet, assurant un rendu plus homogène et esthétique.

Ainsi, ces solutions allient l'authenticité du bois à une finition soignée, avec un rebouchage discret et maîtrisé, pour offrir un équilibre idéal entre performance technique, esthétique et accessibilité prix.



Presto St Jean - PPJ670



Presto - PPR409

PARQUETS CHÊNE CONTRECOLLÉS

GAMME CLASSICS

Avec la gamme Classics, vous entrez dans l'univers du parquet intemporel grâce à un parement en bois noble d'au minimum 2,5 mm. Cette épaisseur garantit un véritable confort d'usage et permet de profiter pleinement de la chaleur et du rendu naturel du bois.

Déclinée en quatre largeurs, 130-155-170-190mm et deux types de finitions : Huilé et vernis, la gamme s'adapte facilement à toutes les configurations de pièces, à tous les styles d'intérieur et à différents niveaux de budget. Elle offre ainsi une grande liberté de composition, du plus classique au plus contemporain.



Ses finitions légèrement brossées viennent sublimer la texture du bois véritable, révélant le relief et la richesse de chaque lame, où s'exprime toute la diversité naturelle du matériau. Les finitions huilées UV apportent quant à elles une protection renforcée : l'huile est durcie sous lampes UV, ce qui améliore la résistance de surface et réduit les besoins d'entretien au quotidien.

La gamme Classics se distingue par son caractère intemporel, avec des teintes sobres, élégantes et résolument actuelles, pensées pour traverser les modes sans se démoder.

Grâce à une nouvelle génération de système clic, la pose est simple, rapide et précise, aussi bien en installation flottante qu'en pose collée, offrant un véritable confort de mise en œuvre pour les professionnels comme pour les particuliers.

Enfin, un complément de gamme est disponible en finition vernie avec les références Saint-Jean, Antibes, Ouessant et Glénans, permettant d'élargir encore les possibilités esthétiques tout en conservant la même exigence de qualité et de durabilité.



PARQUET DE LA GAMME CLASSICS ECO

BUDGET ATTRACTIF

Biarritz - CBI072



14/2.5x130x1092mm
Brossé Huilé Naturel
Ru-A

Glenans - CGI135



14/2.5x130x1092mm
Brossé Verni Naturel
Ru-A

Belle Ile - CBE109



14/2.5x130x1092mm
Brossé Huilé Aspect bois brut
Ru-A

Antibes - CAN120



14/2.5x180x1092mm
Brossé Verni Naturel
Ru-B

St Trop - CST114



14/2.5x180x1092mm
Brossé Verni Aspect bois brut
Ru-B

Hossegor 170 - CHL761



14/3x170x500-1860mm
Brossé Huilé Naturel
Ru-BC

St Jean 170 - CJL440



14/3x170x500-1825mm
Brossé Verni invisible aspect
bois brut RU-BC

Hossegor 190 - CHX144



14/3x190x680-1900mm
Brossé Huilé naturel
Ru-BC

St Jean 190 - CGX150



14/3x190x680-1900mm
Brossé Verni invisible aspect
bois brut Ru-BC

Guetary 190 - CGU165



14/3x190x680-1900mm
Brossé Verni naturel
Ru-BC

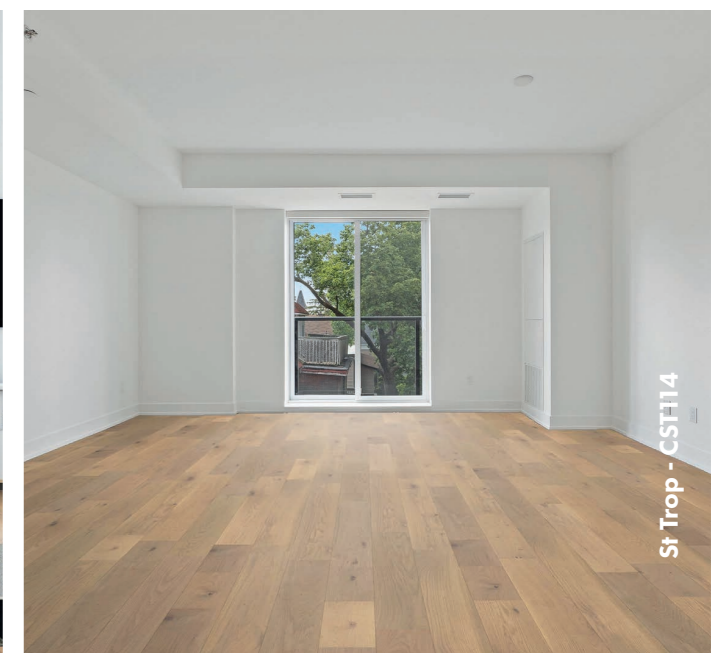



Glenans - CGL135



St Jean 170 - CJI440



Antibes - CAN120



Hossegor 170 - CHL761



Belle Ile - CBE109

PARQUET DE LA GAMME CLASSICS L LARGEUR 155MM

Ouessant L - COL523



14/3.2x155x600-1800mm
Brossé Verni naturel Ru-A

Noirmoutier - CNO640

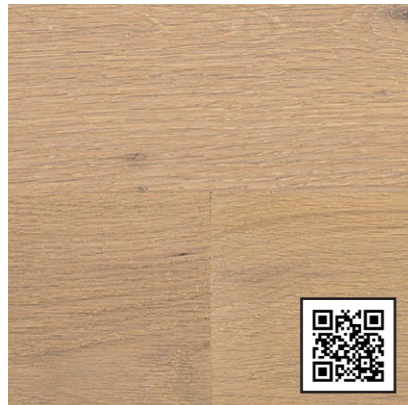

14/3.2x155x600-1800mm
Brossé Huilé UV aspect blanchi
Ru-A

Oléron - COL858



14/3.2x155x600-1800mm
Brossé huilé UV naturel Ru-A



Oléron - COL858



Ouessant L - COL523



Noirmoutier - CNO640

PARQUET DE LA GAMME CLASSICS XL LARGEUR 190MM

Cap Ferret - CCF080

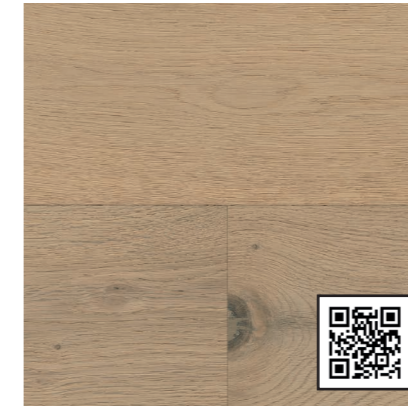

14/3x190x600-1900mm
Brossé Huilé aspect bois brut
Ru-B

Pyla - CPY060



14/3x190x600-1900mm
Brossé Huilé naturel
Ru-B

Ouessant XL - COX075



14/3x190x600-1900mm
Brossé Verni naturel Ru-B

Espelette - CEP229



14/3x190x600-1900mm
Brossé Huilé fumé Ru-B



Espelette - CEP229



Ouessant XL - COX075



Pyla - CPY060



Espelette - CEP229



Cap Ferret - CCF080

PARQUETS CONTRECOLLÉS

GAMME O'TANTIK

La collection O'tantik incarne parfaitement l'alliance entre l'élégance et l'authenticité du chêne, sublimé par des finitions minutieusement élaborées. Chaque planche de cette gamme bénéficie de techniques artisanales d'exception, telles que le brossage, le fumage, le rabotage et le vieillissement manuel, qui révèlent la beauté naturelle du bois tout en lui conférant un caractère unique. Ces parquets ne sont pas de simples revêtements de sol, mais de véritables invitations à redécouvrir la nature. Ils recréent l'harmonie entre l'homme et son environnement en évoquant l'atmosphère apaisante des forêts, tout en apportant chaleur et authenticité à vos espaces de vie.



Alpages - AL7R

	CONTRECOLLÉ		VIELLI RABOTÉ MAIN
	4 CHANFREIN		RUSTIQUE CD
	SOL NON COMPATIBLE POUR SALLE DE BAIN		
	SOL CHAUFFANT SI COLLÉ		

Notre gamme O'tantik se compose d'une vingtaine de références soigneusement conçues, chacune mettant en valeur un travail unique et minutieux sur chaque parquet. Nous proposons des lames de largeur variées – 158 mm, 190 mm et 220 mm – afin de répondre aux exigences spécifiques de tous vos projets.



O'TANTIK



PARQUET DE LA GAMME O'TANTIK CLICK
LARGEUR 158MM

Vecchio - V24R

Vecchio - V24R



12/3x158x610-1900 mm
Huilé aspect bois brut cérusé blanc

Riviera - RB63R



12/3x158x610-1900mm
Huilé fumé léger brossé

Natura - N24R



12/3x158x610-1900 mm
Huilé naturel brossé

Nuda - N35R



12/3x158x610-1900mm
Huilé aspect bois brut brossé

Tosca - T24R



12/3x158x610-1900mm
Huilé fumé brossé

Découvrez l'excellence des parquets Loc 5G

Laissez-vous séduire par l'authenticité et le charme intemporel de nos parquets O'Tantik, conçus pour sublimer votre intérieur. Avec une épaisseur de 12 mm, une largeur de 158 mm et des longueurs variables de 610 à 1900mm, nos lames offrent une dimension généreuse pour un rendu visuel exceptionnel. Ils sont également compatibles sur un sol chauffant et rafraichissant, sur une pose collée.

Nos parquets O'Tantik sont dotés d'un parement de 3 mm en chêne, un bois noble et résistant qui garantit la longévité de votre sol. Le système de pose Loc 5G assure une installation facile et rapide, pour un résultat impeccable.

	CONTRECOLLÉ		CHANFREIN		SOL CHAUFFANT ET RAFFRAICHISSANT SI COLLÉE
	CLICK 5G FLOTTANTE OU COLLÉE		FINITION HUILÉE		SOL NON COMPATIBLE POUR SALLE DE BAIN





PARQUET DE LA GAMME O'TANTIK CLICK
LARGEUR 190MM

Borde - B520R

Borde - B520R



14/3x190x680-1900mm
Huilé fumé cognac bosselé

Cabane - C52R



14/3x190x680-1900mm
Huilé naturel bosselé

Longère - L52R



14/3x190x680-1900mm
Huilé aspect bois brut bosselé



Cabane - C52R



Longère - L52R

Système d'assemblage « Drop Lock »

L'avantage essentiel du parquet clipsable est évidemment sa rapidité et sa facilité de pose, accessible à tous. Le parquet en assemblage clic peut être posé en flottant ou en collé en plein.

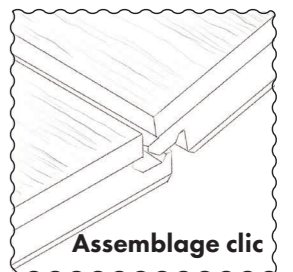

Assemblage clic

	CONTRECOLLÉ		VIEILLI RABOTÉ MAIN		CHANFREIN
	CLICK 5G FLOTTANTE OU COLLÉE		SOL CHAUFFANT SI COLLÉ		SOL NON COMPATIBLE POUR SALLE DE BAIN



NOTRE GAMME O'TANTIK PRESTIGE
ET SES PARQUETS EN 190 MM DE LARGEURS

Unique - U1

Chanvre - CV14-R



15/4x190x680-1900mm
Huilé fumé clair brossé intense

Atelier - A1R



15/4x190x680-1900mm
Huilé fumé brossé intense

Alpages - AL7R



15/4x190x680-1900mm
Huilé double fumé brossé intense

Planches Camden - CCD931



15/4x190x600-1900mm
Brossé intense huilé patiné
chanfreins irréguliers et usés

Pure - P2R



15/4x190x680-1900mm
Huilé aspect bois brut brossé intense

Unique - U1

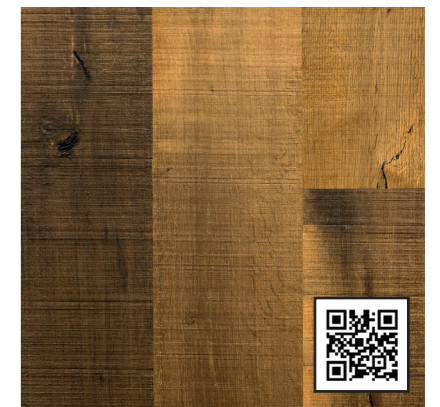

14/3x190x680-1900mm
Huilé fumé traits de scie authentiques

Système d'assemblage « Rainure et Languette »

La méthodologie est simple ; emboîtez la languette de la lame suivante en vous aidant, au besoin, d'un maillet et d'une cale en bois. Propice et idéal pour une pose collée en plein (ou clouée). Il est possible de poser les contrecollés avec assemblage R&L en pose flottante avec l'aide d'une colle biberon dite colle « R&L ».

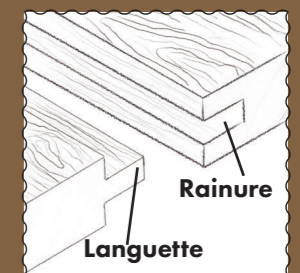



Atelier - A1R



Planches Camden - CCD931



Alpages - AL7R



Chanvre - CV14R



Pure - P2R

Vanoise - V26TS



15/4x190x600-1900mm
Huilé UV naturel brossé intense, léger traits de scie, rebouchage partiel

Ecrins - EV26TS

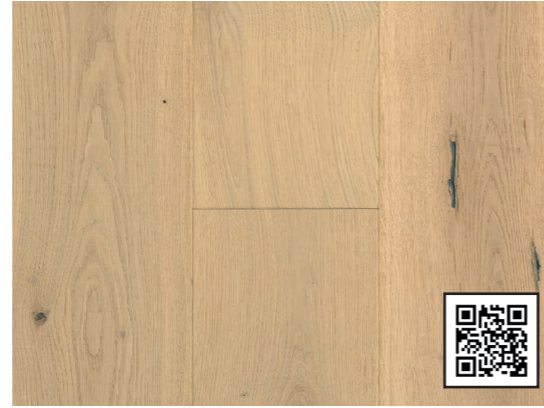

15/4x190x600-1900mm
Huilé UV aspect bois brut brossé intense, léger traits de scie, rebouchage partiel

Mercantour - M26TS



15/4x190x600-1900mm
Huilé UV fumé léger, brossé intense, léger traits de scie, rebouchage partiel

Aoste - A26TS

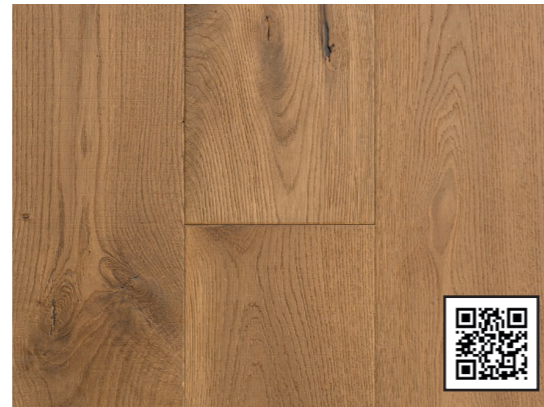

14/3x190x600-1900mm
Huilé UV fumé, brossé intense, léger traits de scie, rebouchage partiel



Mercantour - M26TS



Aoste - A26TS



Vanoise - V26TS

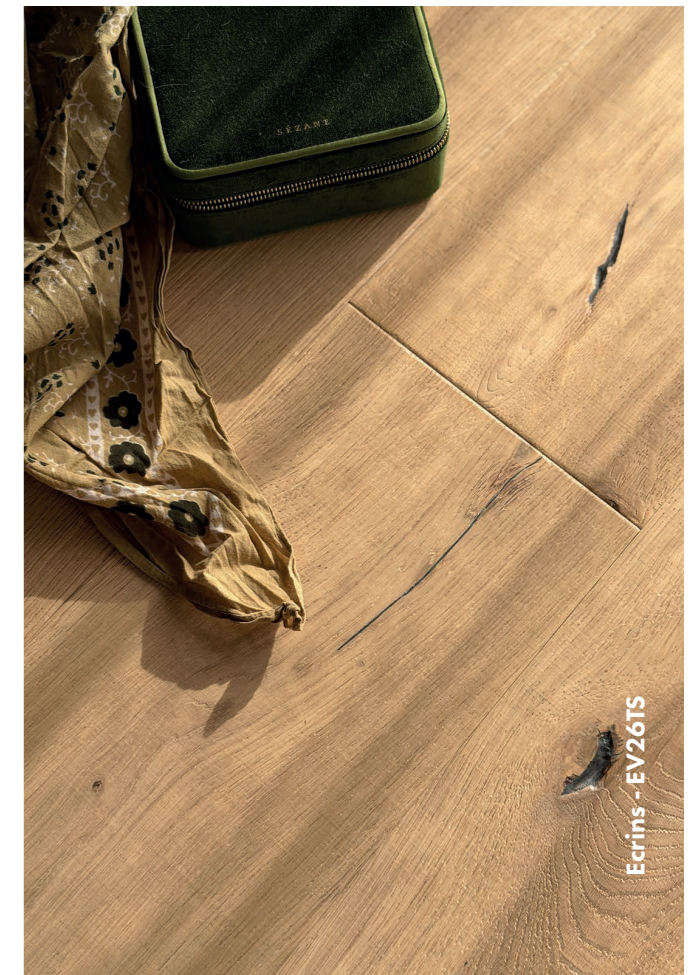

Ecrins - EV26TS



NOTRE GAMME O'TANTIK PRESTIGE
ET SES PARQUETS EN 220 MM DE LARGEURS

Chambord - CH8R

La collection O'tantik Premium se distingue par un savoir-faire spécifique autour du vieillissement du bois et de la mise en valeur de son caractère naturel.

Sa particularité principale repose sur l'utilisation de vieillisseurs, des réactifs de tanin. Appliqués sur le parement en chêne, ces produits font remonter les tanins naturellement présents dans le bois, permettant ainsi de le colorer de manière organique. Ce procédé unique donne naissance à des teintes profondes et singulières, impossibles à reproduire avec des finitions classiques comme les huiles ou les teintures traditionnelles. Chaque nuance est ainsi le résultat d'une réaction naturelle entre le bois et ses propres composants.

Autre spécificité forte de cette collection : un brossage très intensif. Ce travail de surface permet d'éliminer les parties les plus tendres du chêne pour ne conserver que les zones les plus denses et les plus dures, souvent appelées le "bois ancien". Cette sélection naturelle de la matière confère au parquet une résistance accrue à l'abrasion et au poinçonnement, le rendant particulièrement adapté aux environnements à fort passage tels que les hôtels, restaurants ou espaces recevant du public.

Le masticage est également travaillé dans une logique d'authenticité. Les teintes utilisées sont volontairement très proches de la finition du bois afin d'assurer une intégration discrète. Légèrement creusé, il participe toutefois à l'aspect brut et vivant du produit, renforçant son caractère naturel.

L'esprit de la collection O'tantik Premium est ainsi de reproduire l'esthétique d'un parquet patiné par le temps, comme s'il avait traversé les décennies. Le rendu final évoque des sols anciens, chargés d'histoire, donnant l'impression de bois installé depuis toujours, voire patiné sur plus de 200 ans, avec une authenticité rare et recherchée.

Chenonceau - CH10-R



15/4x220x800-2200mm
Vieillisieur Huilé naturel vieilli
raboté main brossé intense

Saumur - S9R



15/4x220x800-2200mm
Vieillisieur Huilé gris vieilli
raboté main brossé intense

Chambord - CH8R



15/4x220x800-2200mm
Vieillisieur Huilé anthracite vieilli
raboté main brossé intense



**Découvrez-en davantage grâce à notre vidéo explicative
consacrée à nos parquets O'Tantik, disponibles en largeur 220 mm !**



Saumur - S9R

Rambouillet - RB-13R



14/3x220x600-2200mm
Huilé fumé cognac vieilli raboté
main bosselé

Chantilly - CH12R



14/3x220x600-2200mm
Huilé aspect bois brut vieilli
raboté main bosselé

Sully - S11R



14/3x220x600-2200mm
Huilé naturel vieilli raboté main
bosselé



Chenonceau - CH10-R



Sully - S11R



Rambouillet - RB-13R



Chantilly CH12R



**NOTRE GAMME O'TANTIK TORRÉFIÉ
ET SES PARQUETS HUILÉS FUMÉS**

Voluto - V27-T

Notre gamme O'tantik Torrifié repose sur un procédé de vieillissement unique et singulier, qui confère au parquet un caractère profondément marqué et une identité visuelle forte.

Elle débute avec un parement de 4 mm, offrant une belle épaisseur de bois noble. Cette matière généreuse permet un brossage intense et un travail en profondeur, révélant toute la structure du chêne et renforçant son relief naturel.

La seconde étape du processus consiste en une torréfaction du parement. Le bois est délicatement brûlé en surface afin de faire apparaître des nuances noires caractéristiques, visibles à la fois dans le veinage et marquées jusqu'aux chanfreins. Cet effet noirci évoque immédiatement les parquets anciens, patinés par le temps, chargés d'histoire, comme s'ils avaient traversé les époques.

La gamme se décline en quatre teintes principales, allant d'un aspect bois brut, naturel, à des tonalités plus chaudes comme le cognac, jusqu'à des finitions plus profondes et intenses proches de l'aspect vieux bois. En complément, deux Point de Hongrie en largeur 120 mm viennent enrichir la collection, avec des finitions bois brut et huilé brun, toujours dans cet esprit de vieillissement maîtrisé.

Kiario - K25-T



15/4x190x680-1900mm
Torrifié + brossé intense
Huilé aspect bois brut

Cortado - C26-T



15/4x190x680-1900mm
Torrifié + brossé intense
Huilé naturel

Intenso - I28-T

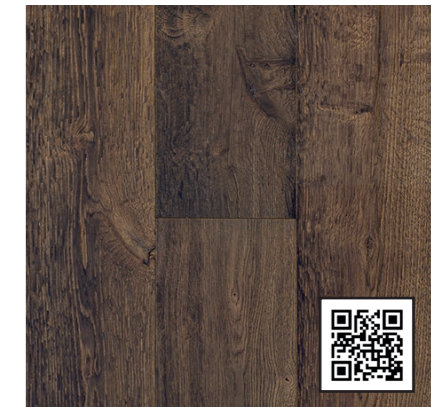

15/4x190x680-1900mm
Torrifié + Brossé intense
Huilé brun vieux bois

Voluto -V27-T



15/4x190x680-1900mm
Torrifié + Brossé intense Huilé
Brun

Kiario PDH - KPH29-T

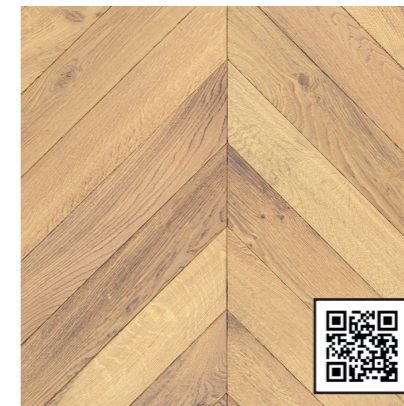

15/4x120x600/720mm
Torrifié + Brossé intense huilé
aspect bois brut

Voluto PDH - VPH30-T



15/4x120x600/720mm
Torrifié + Brossé intense huilé
brun

L'ensemble de la gamme bénéficie d'un savoir-faire particulièrement poussé en matière de vieillissement, faisant de ces produits l'une des expressions les plus abouties du parquet contrecollé travaillé et patiné.

Sur le plan technique, la gamme profite également d'une excellente stabilité grâce à un support multiplis, garantissant une tenue optimale dans le temps malgré les variations climatiques. Tous les parquets sont en rainure et languette, afin de favoriser une pose collée en plein, recommandée pour ce type de produit d'exception, assurant ainsi performance, longévité et rendu esthétique optimal.



Intenso - I28-T



Kíaro Point de Hongrie - KPH29-T



Voluto Point de Hongrie - VPH30-T



Cortado - C26-T



Kíaro - K25-T



NOTRE GAMME O'TANTIK VIEUX BOIS
FABRIQUÉ EN BOIS D'ORME CENTENAIRE

Orme - VBO



18/6 x 120-150-190-220 x 600-1650mm
Huilé invisible, Récupération de vieux bois

Découvrez notre parquet fabriqué en bois d'Orme

Le contrecollé O'TANTIK Vieux Bois est fabriqué en bois d'Orme centenaire, il s'inscrit dans une démarche de valorisation du bois ancien et propose un parquet original et authentique. Cet Orme provient de la déconstruction de fermes anciennes, il est alors soigneusement démonté et trié.

Destiné aux amateurs de parquets haut de gamme, ce produit unique, réellement marqué par le temps est alors transformé en parquet contrecollé multiplis garantissant une excellente stabilité.

Très robuste, avec son parement de 6 mm de bois noble, le parquet O'TANTIK Vieux Bois révèle un riche panachage de textures marquées, de teintes allant du miel au brun, et une finition huilée invisible.

Les lames sont proposées en largeurs de 120, 150, 190 et 220 mm à mixer rang après rang, permettant la réalisation d'une pose élégante dite « à la Française », qui met en valeur le rythme et le caractère du bois. Les lames en longueurs panachées de 600 à 1650 mm présentent une belle harmonie visuelle.

Ce parquet en Orme centenaire est sans conteste un parquet d'exception, idéal pour les réalisations de caractère et des projets haut de gamme.

PARQUETS CONTRECOLLÉS

GAMME CAILLEBOTTE

Découvrez CAILLEBOTTE, une collection de parquet contrecollé en chêne pensée pour les projets en quête d'originalité, sans compromis sur la qualité. Véritable signature décorative, cette gamme se distingue par un travail de finition particulièrement exigeant : chaque lame est minutieusement façonnée pour révéler toute la richesse du veinage naturel du bois et offrir un rendu unique, vivant et authentique. Les chanfreins épaufrés, le parement légèrement brossés et vieillis à la main, apportent du relief et renforcent le caractère artisanal de chaque planche.



Planches Loft - CLO 171

Conçue à partir d'un parement en chêne noble, CAILLEBOTTE allie élégance et personnalité. Son support multiplis en contreplaqué haute densité assure une excellente stabilité dimensionnelle, limitant les effets des variations d'hygrométrie et garantissant une durabilité optimale dans le temps. Cette conception technique en fait une solution fiable et performante, adaptée aussi bien aux intérieurs résidentiels qu'aux espaces à usage plus intensif.

La gamme est proposée avec des finitions vernies, offrant une protection efficace contre l'usure tout en facilitant l'entretien au quotidien. Certaines références, comme Tchanquées et Arguin, bénéficient d'une teinte à bois appliquée sous le vernis, permettant d'obtenir une couleur homogène et légèrement opaque, tout en conservant la lecture naturelle du veinage. La référence Loft se distingue par un choix de bois peu rustique, au rendu plus contemporain, avec une teinte crème lumineuse. Son léger effet traits de scie vient souligner son caractère et renforcer son esprit résolument industriel.

Avec son style affirmé et sa rigueur technique, CAILLEBOTTE s'impose comme une gamme de caractère pour les projets qui souhaitent se démarquer. Elle apporte une véritable dimension architecturale aux espaces, sublimant aussi bien les intérieurs contemporains que les ambiances plus classiques, avec une audace maîtrisée et élégante.



 **caillebotte**
la gamme de parquets par excellence



PARQUET DE LA GAMME CAILLEBOTTE
AUX FINITIONS ORIGINALES

Planches Tchanquées - CTH681

Planches Arguin - CAR676

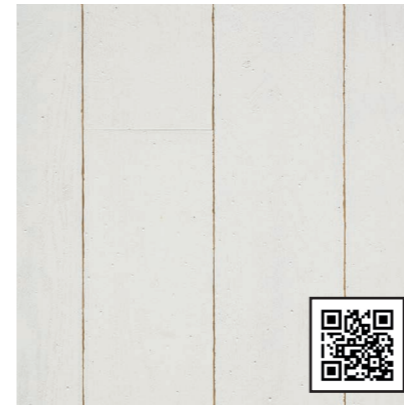

14/3x150x600-1800mm
Légèrement brossé verni Peint
blanc vieilli main chanfreins
épaufrés Ru-A

Planches Tchanquées - CTH681

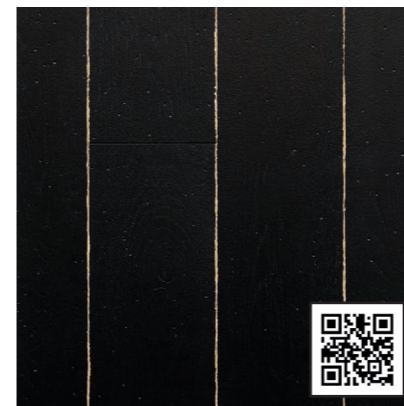

14/3x150x600-1800mm
Légèrement brossé verni Peint
noir vieilli main chanfreins
épaufrés Ru-A

Planches Loft - CLO171

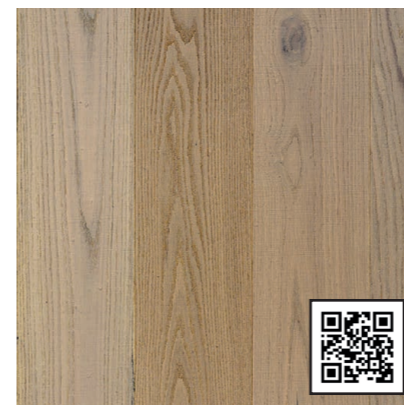

14/3x190x600-1900mm
Verni crème traits de scies légers
Ru-A

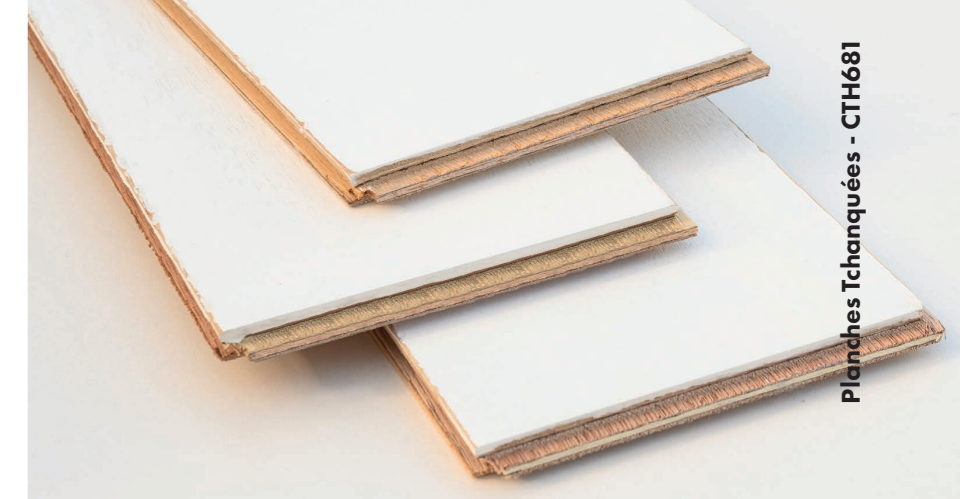



Planches Tchanquées - CTH681



Planches Loft - CLO171



-  R&L POSE COLLÉE
OU POSE FLOTTANTE
-  FINITION VERNIE
-  SOL
CHAUFFANT SI COLLÉ
-  SOL NON COMPATIBLE
POUR SALLE DE BAIN
-  4
CHANFREIN

PARQUETS CONTRECOLLÉS

GAMME GEOMETRIK

GEOMETRIK — le chic parisien revisité

Découvrez GEOMETRIK, une gamme de parquet qui réinterprète avec élégance les grands classiques du parquet à motif, en mettant à l'honneur des incontournables tels que le Bâton Rompu, le Point de Hongrie ou encore le Panneau de Versailles.



Véritable hommage à l'architecture intérieure parisienne, cette collection puise son inspiration dans les appartements haussmanniens et les demeures d'exception, où le parquet occupe une place centrale dans l'identité décorative. Chaque motif est pensé pour restituer cette élégance intemporelle, tout en y apportant une lecture plus contemporaine, adaptée aux exigences des projets actuels.

Réalisée en chêne contrecollé ou massif de qualité supérieure, GEOMETRIK allie noblesse des matériaux et précision de fabrication. Elle garantit un rendu parfaitement équilibré, des assemblages soignés et une continuité visuelle maîtrisée, indispensables pour sublimer les compositions graphiques et architecturales de la gamme.

Idéale pour les projets haut de gamme, elle combine le charme des parquets traditionnels à la souplesse des formats modernes. Cette approche permet une mise en œuvre facilitée tout en conservant l'authenticité, la richesse et le prestige des poses classiques.

Avec GEOMETRIK, le parquet devient un véritable langage architectural : il structure les volumes, affirme l'identité des lieux et apporte cette signature chic parisienne revisité, entre héritage patrimonial et modernité assumée.

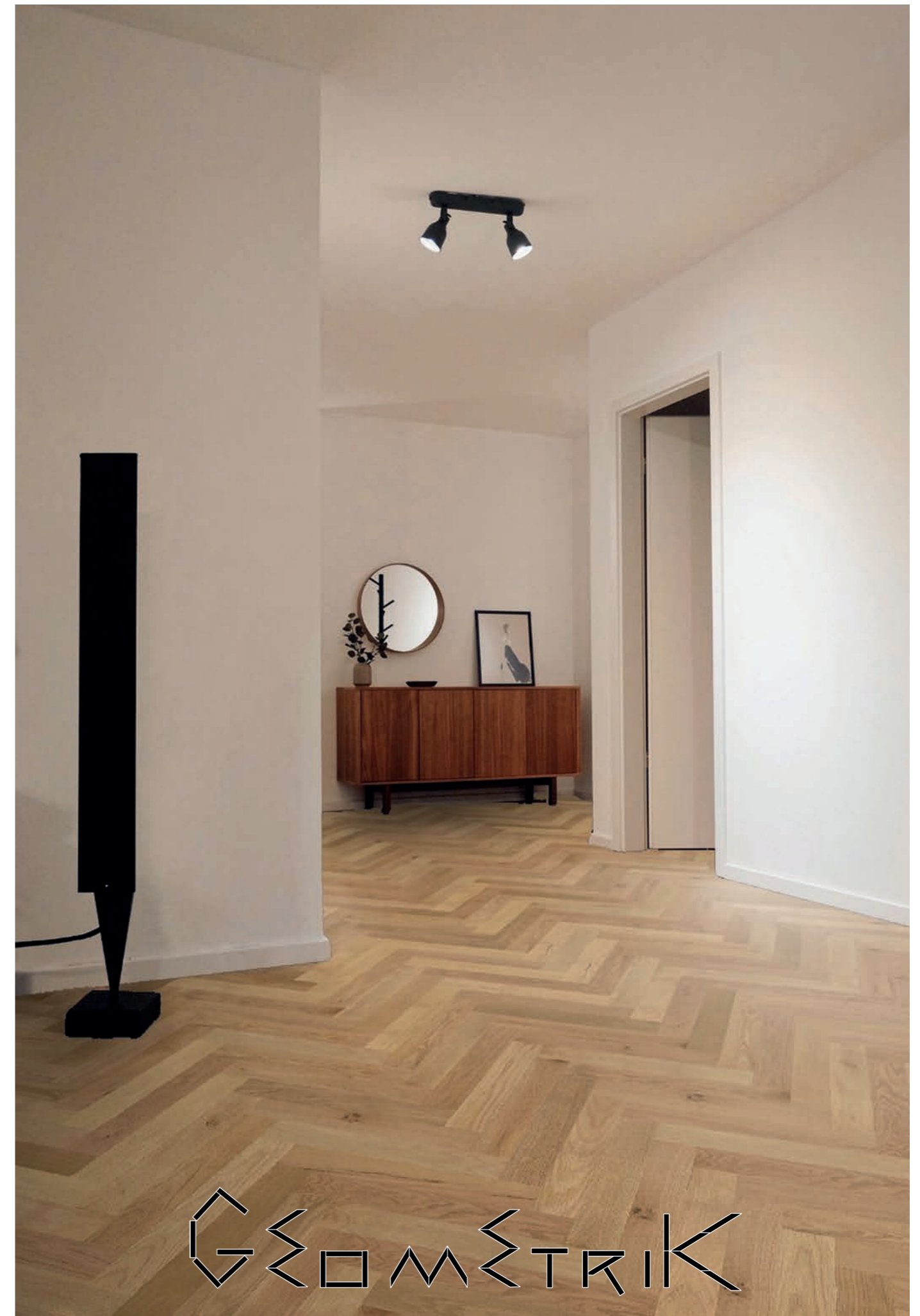

GEOMETRIK



PARQUET DE LA GAMME GEOMETRIK
BATON ROMPU MASSIF

Baton Rompu St Jean

**M = MODULO = 4 TYPES DE POSE POSSIBLES
 UNE MISE EN ŒUVRE SIMPLIFIÉE, AU SERVICE DE LA CRÉATIVITÉ**

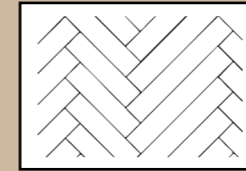

POSE BÂTON ROMPU

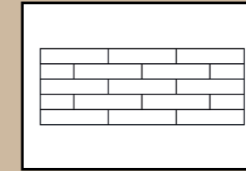

POSE À L'ANGLAISE

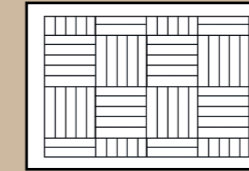

POSE EN DAMIER

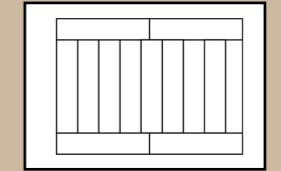

POSE EN ÉCHELLE

Grâce à son système de lame unique avec fausse languette, la gamme GEOMETRIK facilite considérablement la pose tout en ouvrant le champ des possibles en matière de calepinage :

- * Un seul type de lame, sans distinction gauche/droite : gestion des commandes simplifiée, moins de contraintes sur chantier et réduction des risques d'erreur.
- * Une grande liberté de conception : ce système permet de réaliser facilement une pose en Baton Rompu, une pose à l'Échelle, à l'Anglaise ou en Damier. Également des encadrements de cheminées, des passages de portes soignés, ou encore des motifs sur mesure (pose en panneaux, jeux d'orientations, compositions graphiques...).
- * Gain de temps à la pose : une mise en œuvre plus fluide et intuitive, particulièrement appréciée sur les chantiers techniques ou les projets architecturaux exigeants.

Un véritable atout pour conjuguer efficacité de pose et créativité sans limites.

Baton rompu brut



15x90x600 mm
 Brut Pr-Bis



Baton Rompu St Jean



15x90x600 mm
 Brossé verni aspect bois brut
 Pr-Bis



Baton rompu Verni



15x90x600 mm
 Brossé Verni naturel Pr-Bis



Royal Baton Rompu M



18x90x600 mm
 Brossé verni naturel Ru-A





PARQUETS DE LA GAMME GEOMETRIK
BATON ROMPU CONTRECOLLÉS

Tourny Verni St Jean - GTJ080 **M**

Tourny Brut - GTB261



14/3x90x540 mm
Brut Ru-A

Tourny Huilé UV - GTH256



14/3x90x540 mm
Brossé huilé naturel Ru-A

Tourny Verni - GTV496



14/3x90x540 mm
Brossé Verni naturel Ru-A

Tourny Verni St Jean - GTJ080



14/3x90x540 mm
Brossé verni aspect bois brut Ru-A

Patina Baton Rompu - GTP096



14/3x90x540 mm
Brossé Huilé UV aspect patiné
chanfreins vieillis Ru-A

Spina Moka Brown - GTM322



14/3x90x540 mm
Verni fumé teinté cognac Ru-A

CONTRECOLLÉ EN 10MM =
SOLUTION PRIX ET RÉNOVATION !

Tourny Access - GTH213



10/3x90x600mm
Brosse Huilé naturel Ru-B

Tourny Havane Access - GTV187



10/3x90x600mm
Brosse Huilé fumé ambré Ru-A



Patina Baton Rompu - GTP096 M



Tourny Huilé UV - GTH256 M



Spina Moka Brown - GTM322 M

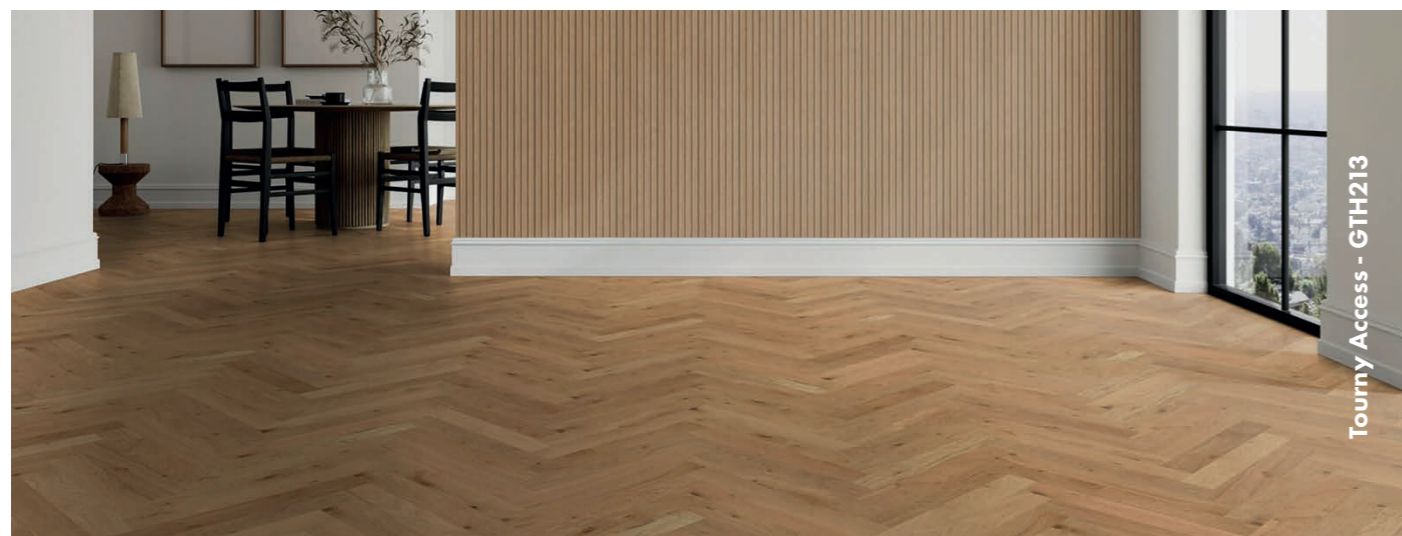

Tourny Access - GTH213



Tourny Havane Access - GTV187



Tourny Verni - GTV196 M



PARQUETS DE LA GAMME GEOMETRIK
POINT DE HONGRIE MASSIF

Point de Hongrie 45° Verni

Point de Hongrie 45° brut



15x90x510 mm
Brut Pr-Bis

Point de Hongrie 45° Verni



15x90x510 mm
Brossé verni naturel Pr-Bis

Point de Hongrie 45° St Jean



15x90x510 mm
Brossé verni aspect bois brut Pr Bis

Royal Point de Hongrie



18x92x510 mm
Brossé verni naturel Ru-A

La pose en Point de Hongrie est un grand classique du parquet à motif, reconnu pour son rendu élégant et structuré.

Elle consiste à assembler des lames de même longueur, coupées en biseau à leurs extrémités (généralement à 45° ou 60°), de façon à former un motif en chevrons parfaitement alignés. Contrairement au bâton rompu, les lames du Point de Hongrie sont jointées bord à bord dans un axe continu, créant des "V" réguliers et symétriques.



Ce type de pose apporte un effet visuel très graphique et raffiné, qui allonge et met en valeur les volumes d'une pièce. Historiquement associé aux intérieurs haussmanniens et aux demeures de prestige, il reste aujourd'hui un choix très prisé dans les projets haut de gamme.

La pose demande une grande précision de calepinage et de mise en œuvre, mais elle offre en retour un rendu particulièrement noble, structurant et intemporel.



PARQUET DE LA GAMME GEOMETRIK
POINT DE HONGRIE CONTRECOLLÉ

Hausmann huilé UV 45° - GHH625

**Hausmann Brut 450 -
 GHB646**



14/3x90x480 mm
 Brut Ru-A

**Hausmann Huilé UV -
 GHH625**



14/3x90x480 mm
 Brossé huilé naturel UV Ru-A

**Hausmann Verni -
 GHV972**



14/3x90x520mm
 Brossé Verni naturel Pr-Bis

**Hausmann Verni St Jean -
 GHJ967**



14/3x90x510 mm
 Brossé verni aspect bois brut
 Pr-Bis

**Hausmann Amboise -
 GHA603**



14/4x90x510 mm
 Brossé Verni aspect bois brut vieillis
 chanfreins noircis Ru-B

**Hausmann Patina -
 GHP101**



14/3x90x480 mm
 Brossé Huilé UV Aspect patiné
 chanfreins vieillis Ru-A

**CONTRECOLLÉ EN 10MM =
 SOLUTION PRIX ET RÉNOVATION !**

Hausmann Access - GHV382



10/3x90x520 mm
 Brossé verni naturel Pr-Bis



Hausmann verni 45° - GHV792



Hausmann verni 45° - st Jean - GHJ967



Hausmann Access - GHV382



Hausmann Amboise - GHA603



Hausmann 45° Patina - GHP101



PARQUET DE LA GAMME GEOMETRIK PARQUET TRADITION 3 LARGEURS À LA FRANÇAISE

Tradition - GTR846
14/3.2 x 83-127-180 x 600-2200 mm
Brossé Huilé Naturel Ru-B

PARQUET DE LA GAMME GEOMETRIK DALLES CONTRECOLLÉS OU MASSIVES

Versailles Verni



15/3x1000x1000mm
Brossé verni naturel Pr-Bis



Versailles Brut à finir



20/4x800x800mm
Brut Ru-A



Versaille Aspect bois brut

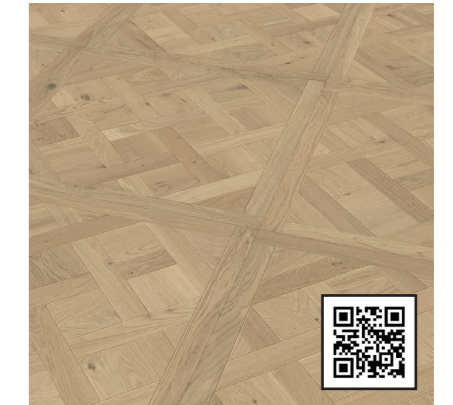

20/4x800x800mm
Brossé verni aspect bois brut
Ru-A



Versailles Fumé



20/4x800x800mm
Brossé verni fumé Ru-A



Versailles massif



20x980x980mm
Brut Ru-A



Le Panneau de Versailles est un motif de parquet emblématique du style classique français, historiquement présent dans les grands appartements et châteaux.

Il est composé de panneaux carrés préassemblés, formés par un treillis de petites lames disposées en diagonale et encadrées par une bordure. Une fois posés côte à côte, ces panneaux créent un effet graphique régulier et sophistiqué, avec une forte impression de symétrie et de rythme. Ce motif tire son nom du château de Versailles, où il a été largement utilisé pour habiller les sols des pièces prestigieuses. Il incarne ainsi un certain art de vivre à la française, entre raffinement, équilibre et tradition architecturale.

Aujourd'hui, le Panneau de Versailles est toujours associé aux projets haut de gamme. Il apporte une dimension décorative forte, transformant le sol en véritable élément central du design intérieur, tout en conservant une élégance intemporelle.

	CONTRECOLLÉ		2 CHANFREIN		SOL CHAUFFANT ET RAFFRAICHISSANT SI COLLÉE
	R&L POSE COLLÉE OU POSE FLOTTANTE		FINITION HUILÉE		SOL NON COMPATIBLE POUR SALLE DE BAIN

	CONTRECOLLÉ SAUF VERSAILLES MASSIF		4 CHANFREINS SAUF VERSAILLES MASSIF EN GOO		SOL CHAUFFANT SI COLLÉ
	R&L POSE COLLÉE OU POSE FLOTTANTE		FINITION VERNIE SAUF VERSAILLES BRUT À FINIR ET VERSAILLES MASSIF EN BRUT		SOL NON COMPATIBLE POUR SALLE DE BAIN

PARQUETS CONTRECOLLÉS

GAMME EXPERT R&L

Expert R&L & Expert Premium — l'excellence du parquet contrecollé en chêne

Conçues pour répondre aux attentes les plus exigeantes des professionnels, les gammes Expert R&L et Expert Premium incarnent une vision du parquet où la technicité rencontre l'esthétique. Elles associent performance structurelle, qualité de finition et élégance intemporelle pour accompagner les projets les plus ambitieux.



- Une stabilité structurelle maîtrisée

Grâce à une sélection rigoureuse des supports et à une conception technique optimisée, ces gammes garantissent une excellente stabilité dimensionnelle. Le parquet résiste durablement aux variations d'hygrométrie, assurant une tenue fiable dans le temps, même dans des environnements exigeants.

- Des finitions haut de gamme signées par des références du secteur

Les parquets bénéficient de traitements de finition issus de fabricants reconnus tels que BONA et WOCA. Ces finitions professionnelles assurent une protection renforcée contre l'usure quotidienne, tout en sublimant la texture naturelle et la profondeur du chêne.

- Une gamme pensée pour les experts

Développées pour faciliter le travail des poseurs et prescripteurs, les gammes Expert allient précision d'usinage, confort de mise en œuvre et rendu esthétique irréprochable. Elles répondent aussi bien aux contraintes techniques des chantiers qu'aux exigences de rendu des projets architecturaux.

Avec Expert R&L et Expert Premium, chaque réalisation bénéficie d'un parquet fiable, durable et raffiné. Une solution pensée pour transformer chaque espace en un lieu élégant, pérenne et parfaitement maîtrisé.

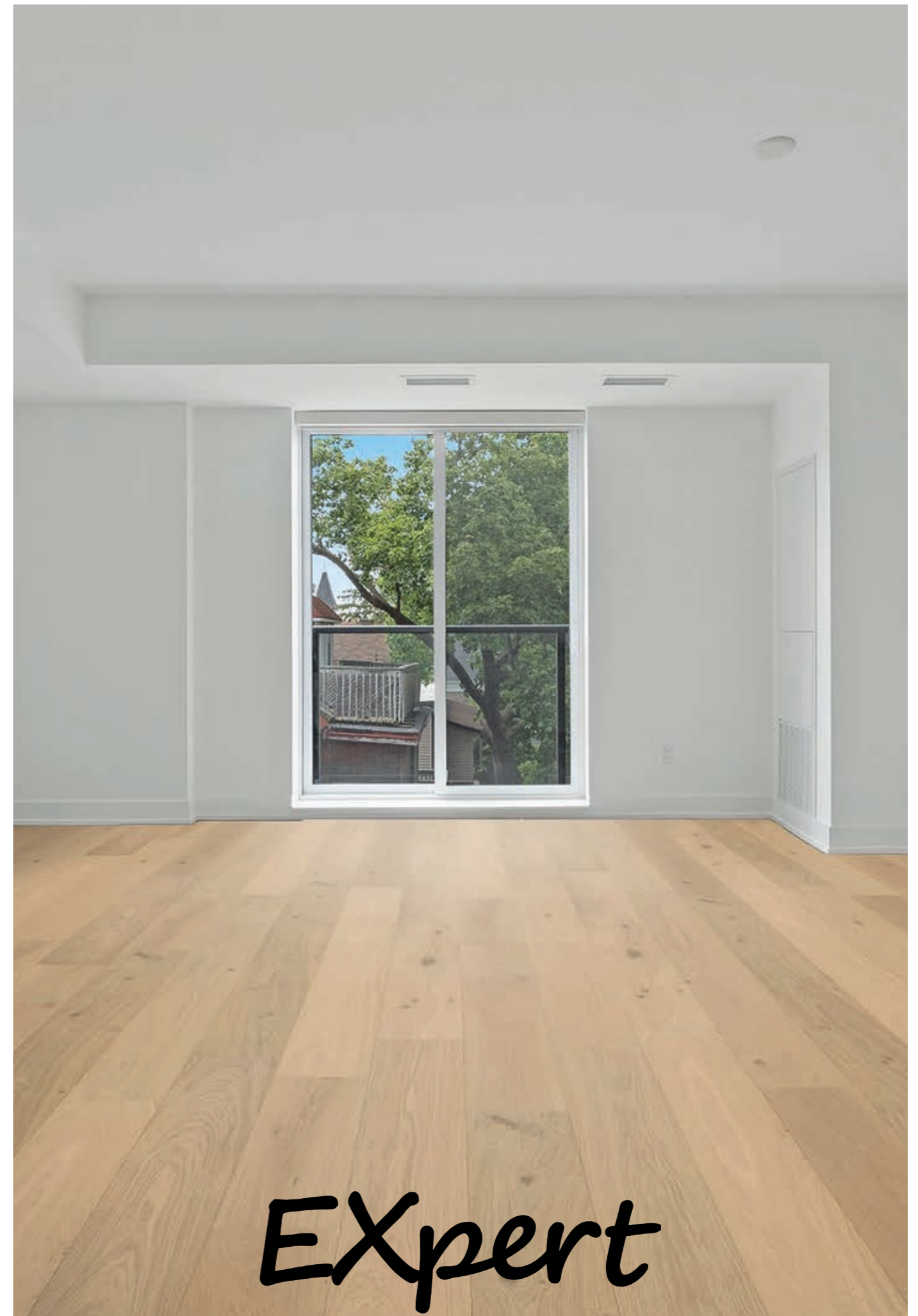

PARQUET CONTRECOLLÉ DE LA GAMME EXPERT R&L

BRUT PRÉ-PONCÉ R&L

Brut 190 - E3B162



14/3x190x500-2200mm
Brut Ru-A

HUILÉ NATUREL

Sand 140 - ESL768



12/3x140x500-1800mm
Brossé huilé naturel Ru-B

Sand 180 - ESX761



12/3x180x500-1500/1800mm
Brossé huilé naturel Ru-B

Sand 180 Ru-A - ESA872



12/3x180x500-1500/1800mm
Brossé huilé naturel Ru-A

Valto 220 - EVO085



14/3x220x600-2200mm
Brossé Huilé naturel Ru-B

Sologne 260



15/4x260x600-2200mm
Brossé Huilé naturel Ru-B

HUILÉ ASPECT BOIS BRUT

Perle 140 - EPL215



12/3x140x500-1800mm Ru-B
Brossé Huilé WOCA aspect bois
brut

Perle 180 - EPX993

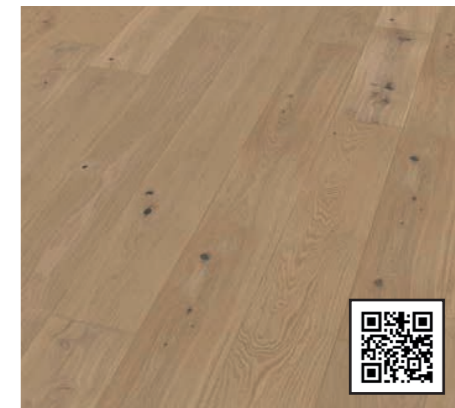

12/3x180x500-1500/1800mm
Brossé Huilé WOCA aspect bois
brut Ru-B

Magic 190 - EMG570



14/3x190x680-1900mm Ru-B
Brossé Huilé aspect bois brut
invisible hardwax Ru-B

Arcs 220 - EAC502



14/3x220x600-2200mm
Brossé Huilé aspect bois brut
Ru-B





Arcs 220 - EAC502



Sologne 260



Sand 140 - ESL768

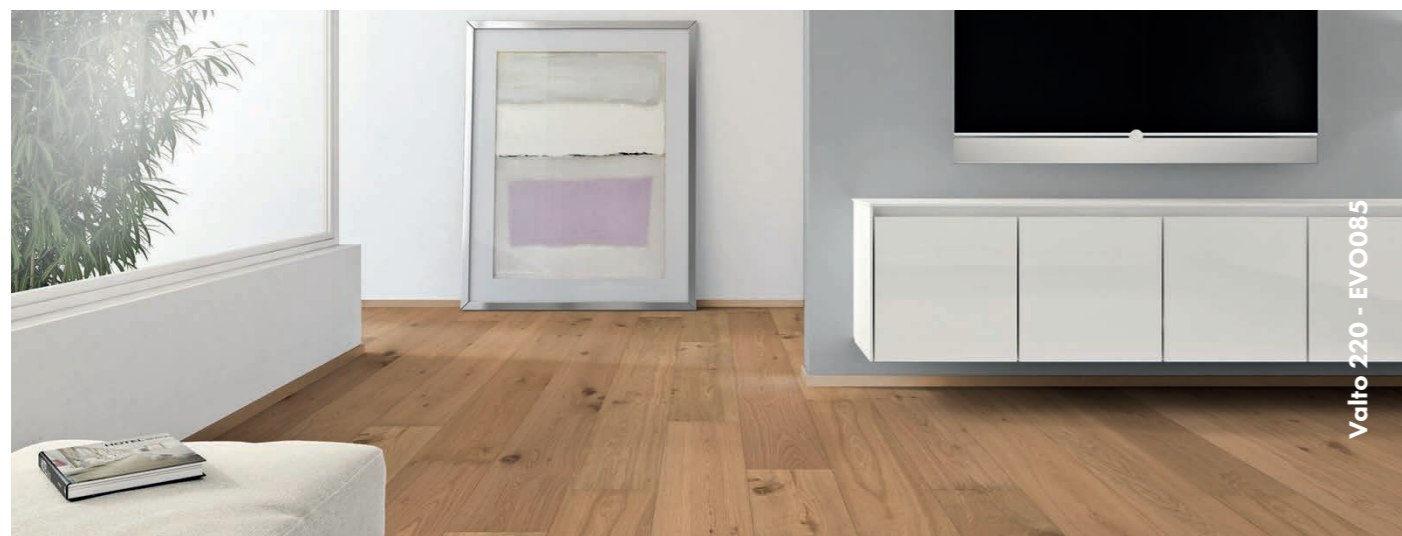

Valto 220 - EVO085



Perle 140 - EPL215

VERNI NATUREL

Slim 110 - ESM370



14/3,2x110x400-1090mm
Brossé Verni BONA naturel
Ru-A

Dune 140 - EDL200



12/3x140x500-1800mm
Brossé Verni BONA naturel mat
Ru-B

Dune 180 - EDX037



12/3x180x500-1500/1800mm
Brossé Verni BONA naturel
Ru-B

Dune 180 Ru-A - EDA867



12/3x180x500-1800mm
Brossé Verni BONA naturel
Ru-A



Dune 180 Ru-A - EDA867

VERNI ASPECT BOIS BRUT

Slim St Jean - ESJ134



14/3,2x110x400-1090mm
Brossé Verni aspect bois brut
Ru-A

Invisible 140 - EIL773



12/3x140x500-1800mm
Brossé Verni BONA aspect bois
brut Ru-B

Invisible 180 - EIX007

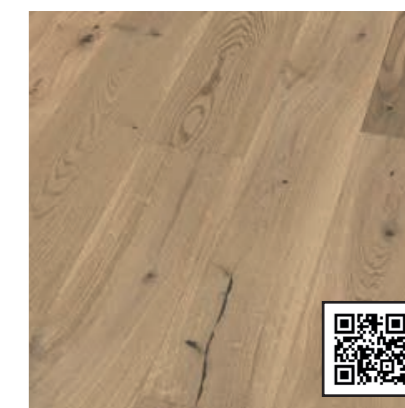

12/3x180x500-1500/1800mm
Brossé Verni BONA aspect bois
brut Ru-B

Zen 190 - EZE854

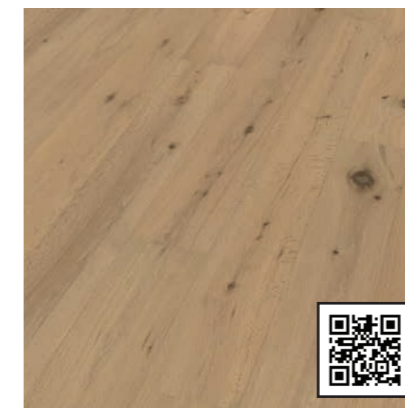

14/3x190x680-1900mm
Brossé Verni aspect bois brut
Ru-B

Courch 220 - ECH670



14/3x220x600-2200mm
Brossé Verni aspect bois brut
Ru-B



Slim St Jean - ESJ134



Slim 110 - ESM370



Dune 140 - EDL200



Courch 220 - ECH670



Invisible 140 - EIL773



Deco 190 - EZE854

PARQUET CONTRECOLLÉ DE LA GAMME EXPERT PREMIUM R&L
SÉLECTION PR BIS : L'ÉLÉGANCE MAÎTRISÉE DU CHÊNE

VERNI NATUREL

Premium Dune - EDP307



12/3x180x500-1800mm
 Brossé verni BONA Naturel Pr-Bis

Élégance Bis - EEL950



14/3x190x680-1900mm
 Brossé verni Naturel Pr-Bis

VERNI ASPECT BOIS BRUT

Premium Scandinave VO - ESC780



15/3x190x680-1700mm
 Brossé Verni Aspect bois brut Pr-Bis

Premium Scandinave Bis - ESC966



14/3x190x600-1900mm
 Brossé Verni aspect bois brut Pr-Bis

VERNI TEINTÉ AMBRÉ

Toscane - EPT183



14/3x190x500-1900mm
 Brossé léger Verni ambré mat Pr-Bis

HUILÉ NATUREL

Premium Huilé 150 VO - EPH393



14/3x150x600-1900mm
 Brossé huilé UV Naturel Pr-Bis

Premium Huilé UV - EPH463



14/3x190x680-1900mm
 Brossé huilé UV Naturel Pr-Bis

HUILÉ ASPECT BOIS BRUT

Premium Perle - EPP021



12/3x180x500-1800mm
 Brossé huilé WOCA Aspect bois brut Pr-Bis

Premium Baltic - EBA585



14/3x190x680-1900mm
 Brossé huilé Aspect bois brut invisible hardwax Pr-Bis

Premium Arcs 220 - EPA140



14/3x220x600-2200mm
 Huilé aspect bois brut Pr-Bis/Ru-A

La gamme Expert Premium R&L en choix Pr Bis propose un parquet alliant esthétique soignée et authenticité du chêne. Cette sélection privilégie des lames épurées pour un rendu harmonieux, idéal pour les intérieurs modernes et les projets haut de gamme.

Les nœuds sont rares et discrets, garantissant une surface régulière tout en conservant le caractère naturel du bois. De légères variations de teinte sont admises, apportant réalisme et cohérence à l'ensemble.

Les défauts structurels sont très limités, assurant une excellente qualité visuelle et une grande durabilité.

En résumé, le choix Pr Bis offre un équilibre parfait entre élégance contemporaine et chaleur naturelle.



Toscane - EPT183



Premium Huilé UV - EPH463



Premium Baltic - EBA585



Premium Arcs 220 - EPA140



Premium Huilé UV 150 VO - EPH393



Premium Scandinave Bis - ESC966



Élégance Bis - EEL950



Premium Scandinave YO - ESC780



Premium Dune - EDP307



Premium Perle - EPP021

PARQUET CONTRECOLLÉ FRÊNE

GAMME EXPREPT PREMIUM R&L

Le Frêne Stockholm de la gamme Expert Premium est un choix de bois soigneusement trié pour offrir un rendu moderne, épuré et homogène. Peu noueux, il met en valeur la clarté naturelle du frêne et son veinage fin, pour un style résolument contemporain et lumineux.

Alternative élégante au chêne premium, il se distingue également par son positionnement prix très compétitif, offrant une solution haut de gamme accessible sans compromis sur l'esthétique.

Un parquet idéal pour les projets recherchant sobriété, modernité et excellent rapport qualité/prix.



Frêne blanc - EPF097



15/4x190x680-1900mm
Verni mat aspect bois brut Pr-Bis

Avantages produit :

- * Expert Premium : Sélection triée pour un visuel moderne et peu noueux.
- * Frêne Premium Stockholm : Alternative au chêne Premium, au meilleur prix.
- * Entretien :
Réfs huilées : Entretien régulier au nettoyant pour parquets huilés et Renov'Huile. L'application du Renov'Huile est vivement conseillée en fin de chantier sur nos parquets et contrecollés huilés dans le respect des recommandations du fabricant.
Réfs vernis : Entretien au nettoyant pour parquets vernis et Renov'Vernis.
- * Les parquets chêne et frêne ne sont pas compatibles en salle de bain.

REVÊTEMENT DE SOL HYBRIDE SUR BASE MINÉRAL **GAMME ROC CHÊNE**

ROC CHÊNE — le vrai bois, la solidité du minéral en plus

Découvrez ROC CHÊNE, une gamme de sols hybrides pensée pour conjuguer simplicité de mise en œuvre, performance technique et rendu esthétique authentique. Elle offre une nouvelle approche du revêtement de sol, où l'élégance du bois naturel rencontre la robustesse des matériaux minéraux.

Dotée d'un parement en chêne véritable de 1 mm (certifié FSC® 100%), cette collection conserve toute la chaleur, la texture et la noblesse du bois. Celui-ci est associé à un support minéral haute performance, garantissant une excellente résistance aux chocs, à l'usure et aux contraintes du quotidien. Cette structure hybride permet une utilisation dans des espaces exigeants, y compris les pièces humides comme la salle de bain.

Pensée pour faciliter les chantiers, la gamme ROC CHÊNE intègre un système de pose par clic, simple, rapide et sécurisé. La sous-couche en liège naturel déjà intégrée améliore immédiatement le confort acoustique et thermique, tout en supprimant une étape de mise en œuvre supplémentaire.

Chaque lame est protégée par un vernis haute résistance en 7 couches, assurant une protection durable contre les rayures, les taches et l'usure, tout en préservant l'aspect naturel et chaleureux du chêne.

Avec ROC CHÊNE, vous bénéficiez d'un sol à la fois esthétique, technique et accessible : une solution fiable, durable et facile à vivre, conçue pour s'adapter à toutes les pièces de la maison sans compromis entre design et performance.

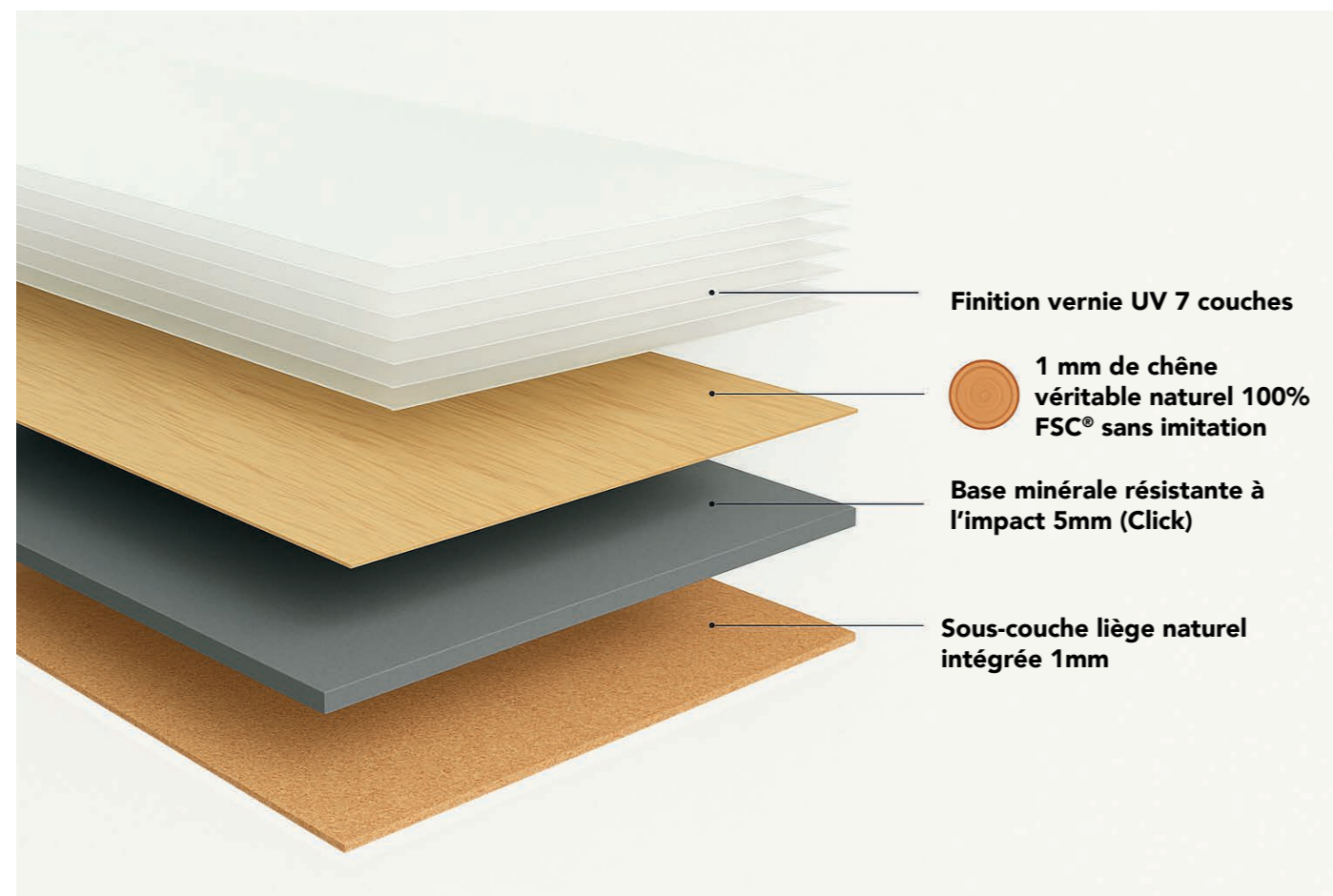

Borie - ROB885



7/1x165x1218mm
Verni résistant 7 couches
chêne naturel Pr-Bis

Mandra - ROM318

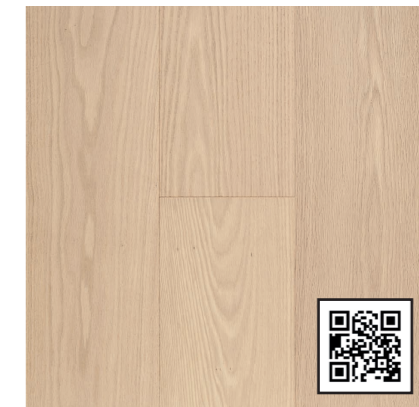

7/1x165x1218mm
Verni résistant 7 couches
chêne aspect bois brut Pr-Bis



Avantages produit :

- * **Choix de bois select**
- * Sous couche **liège naturelle** intégrée
- * **Verni résistant 7 couches**
- * Résistants aux impacts
- * **Click**
- * **Compatibles salle de bains**
- * 2 coloris aux choix, **naturel et aspect bois brut**
- * **Classe 33**
- * La noblesse du **chêne naturel en bois véritable**
- * L'esthétique du bois naturel, chaque lame est unique

VINYLES RIGIDES CLIPSABLES

GAMME INTENDANCE XL

Découvrez toute l'authenticité et le caractère du sol en vinyle rigide de la gamme Intendance XL. Pensé pour allier esthétique, performance et facilité de mise en œuvre, ces revêtements de sol représente une solution moderne et polyvalente pour sublimer tous les intérieurs.

Avec ses dimensions généreuses de 5+1 x 228 x 1520 mm, ce vinyle rigide grand format met en valeur un design raffiné et détaillé. Chaque colis contient 7 lames aux décors variés, offrant un rendu visuel riche et naturel. Bien que toutes les lames proviennent d'un même film décoratif, leur découpe soigneusement étudiée évite toute répétition apparente et renforce l'aspect authentique du sol une fois posé.

Conçu pour les environnements exigeants, il dispose d'une couche d'usure de 0,55 mm et bénéficie d'un classement 33, garantissant une excellente résistance à l'usure, aux passages intensifs et aux contraintes du quotidien. Son relief brossé et structuré, inspiré du chêne naturel, apporte profondeur et réalisme, pour une ambiance chaleureuse et élégante.

Sa finition super mate renforce l'effet bois naturel tout en apportant une touche contemporaine et sobre, idéale pour des intérieurs à l'esthétique soignée et intemporelle.

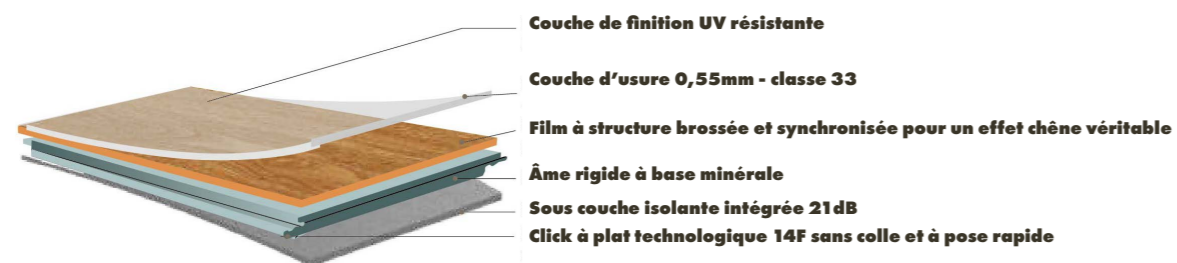

Comédie - IT101



6/0.55x228x1520mm
Click à plat

Grassi - IT102



6/0.55x228x1520mm
Click à plat

Franklin - IT103



6/0.55x228x1520mm
Click à plat

Martignac - IT104



6/0.55x228x1520mm
Click à plat

Grand Théâtre - IT105



6/0.55x228x1520mm
Click à plat

Molière - IT106



6/0.55x228x1520mm
Click à plat



Avantages produit :

- * Dimensions : 5+1 x 228 x 1520mm
- * Couche d'usure : 0,55mm **classe 33 grand passage**
- * Effet brossé et structuré aspect chêne très réaliste
- * Finition super mate pour aspect naturel
- * **Compatible pièces humides** (salle de bain, cuisine, ...)
- * **Compatible sols chauffants en pose flottante**
- * Facilité et rapidité de pose sans colle, click à plat
- * **Sous couche isolante et acoustique intégrée 21 dB**
- * Conditionnement palette : 116.45m²



Molière - IT106



Comédie - IT101



Franklin - IT103



Grassi - IT102



Martignac - IT104

VINYLES RIGIDES CLIPSABLES

GAMME INTENDANCE L ET ACCESS

Découvrez la quintessence du style et de la fonctionnalité avec les sols en vinyle rigide clipsable des collections Intendance L et Access. Véritables solutions nouvelle génération, ces revêtements associent avec équilibre esthétique contemporaine, performance technique et grande simplicité de pose, afin de répondre aux exigences des intérieurs d'aujourd'hui.

Leur surface se distingue par un relief brossé et structuré, reproduisant fidèlement l'aspect du chêne naturel. Ce travail de texture apporte une dimension réaliste et chaleureuse, renforçant l'authenticité du rendu bois. La finition super mate sublime cet effet en limitant les reflets, pour un résultat sobre, moderne et particulièrement élégant.

Pensés pour une grande polyvalence d'usage, les sols vinyles Intendance L et Access sont compatibles avec les pièces humides telles que salles de bain et cuisines, offrant ainsi une liberté totale dans l'aménagement de la maison. Ils sont également compatibles avec les systèmes de chauffage au sol en pose flottante, garantissant un confort thermique optimal en toutes saisons.

La pose est grandement simplifiée grâce à un système de clic à plat, permettant une installation rapide, propre et sans colle. Accessible aussi bien aux professionnels qu'aux particuliers avertis, ce système assure un gain de temps important tout en garantissant une finition précise, stable et durable.

Enfin, chaque lame intègre une sous-couche acoustique et isolante, améliorant significativement le confort à la marche et réduisant efficacement les bruits d'impact. Le résultat : une atmosphère intérieure plus calme, confortable et agréable à vivre.



VINYLES RIGIDES CLIPSABLES

DE LA GAMME INTENDANCE L

Avec ses dimensions de 5,5/0,55 x 180 x 1420 mm, le vinyle rigide Intendance L se distingue par ses proportions équilibrées, idéales pour structurer les espaces et valoriser la lecture du décor. Sa conception répond aux standards les plus exigeants en matière de qualité et de performance.

Doté d'une couche d'usure de 0,55 mm et classé 33 pour usage intensif, il offre une résistance élevée face aux sollicitations du quotidien : passages répétés, chocs, rayures et contraintes d'usage. Il constitue ainsi une solution durable et fiable, aussi bien pour les environnements résidentiels que pour les espaces à forte fréquentation.

Montesquieu - ITL201



5.5/0.55x180x1420mm
Click à plat

Montaigne - ITL202



5.5/0.55x180x1420mm
Click à plat

Voltaire - ITL203



5.5/0.55x180x1420mm
Click à plat

Mably - ITL204



5.5/0.55x180x1420mm
Click à plat



- Couche de finition UV résistante
- Couche d'usure 0,55mm - classe 33
- Film à structure brossée et synchronisée pour un effet chêne véritable
- Âme rigide à base minérale
- Sous couche isolante intégrée 21dB
- Click à plat technologique 14F sans colle et à pose rapide

VINYLES RIGIDES CLIPSABLES DE LA GAMME INTENDANCE L

Avec ses dimensions de 5,3/0,4 x 181 x 1220 mm, Intendance Access incarne l'alliance entre accessibilité, élégance et performance. Sa couche d'usure de 0,4 mm, classée 32 pour usage commercial modéré et domestique intense, garantit une bonne résistance à l'usure quotidienne tout en conservant un rendu esthétique soigné et durable.

Paulin - EC401



5.3/0.4x181x1220mm
Click à plat

Ausone - EC402



5.3/0.4x181x1220mm
Click à plat



Ausone - EC402



- Couche de finition UV résistante
- Couche d'usure 0,4mm - classe 32
- Film à structure broyée et synchronisée pour un effet chêne véritable
- Âme rigide à base minérale
- Sous couche isolante intégrée 18dB
- Click à plat technologique 14F sans colle et à pose rapide

Avec les gammes Intendance L et Access, performance technique et élégance décorative se rejoignent naturellement. Une solution complète et polyvalente pour transformer les espaces avec style, simplicité et durabilité.



Paulin - EC401



Mably - ITL204



Voltaire - ITL203



Montaigne - ITL202

DÉCOUVREZ NOTRE PROGRAMME DE REPLANTATION

Depuis plus de 15 ans Soboplac a opté pour un comportement durable et respectueux de l'environnement. Soucieux de son impact sur la ressource et les forêts, SOBOPAC est une entreprise éco certifiée FSC®, PEFC, ainsi qu'un contributeur actif auprès de l'organisation TFT.

Notre organisation est très régulièrement audité à toutes les étapes d'approvisionnement et de fabrication pour garantir la traçabilité de nos produits. Par ailleurs nous avons entrepris une démarche engagée depuis 2018 en replantant des arbres en Indonésie avec 35 000 arbres replantés à notre actif !

Acheter un parquet SOBOPAC c'est s'assurer que toutes les précautions ont été prises pour un achat responsable. De même nous sommes soucieux de l'environnement intérieur et de la qualité de l'air pour nos clients. Ainsi nous apportons toute notre connaissance technique des colles et vernis pour exiger les composants les plus sains pour la production de nos parquets. Cette politique nous permet d'assurer un classement A+ sur la majorité de nos parquets et certaines gammes ont obtenu le label zone verte excell, véritable gage d'exigence en la matière.



En tant que spécialistes du bois, nous avons décidé d'aller plus loin dans notre engagement pour le développement durable.

Après deux années de recherche pour sélectionner une ONG partenaire et un village communautaire d'accueil, nous avons lancé fin 2018 notre programme de replantation d'arbres. Il obéit au système de compensation – on replante ce qu'on consomme en bois de plantation, c'est-à-dire en teck, en acajou, en hévéa et en acacia – soit 1 arbre pour 6m² de parquets. Nous avons démarré notre programme en 2018 par le Teck avec la plantation de 2000 plants de Teck dans la communauté de Selogiri. Ce programme revêt un aspect écologique essentiel par la lutte en Indonésie contre l'érosion des sols et le développement du concept d'agro-sylviculture.

Notre action a aussi un impact économique et social fort pour la communauté villageoise d'accueil de Selogiri sur l'île de Java. Nous avons un programme ambitieux de replantation dans cette communauté villageoise. À fin 2025 nous avons déjà planté 35 000 arbres et prévoyons de poursuivre notre programme sur les années à venir.

N'hésitez pas à mettre en avant notre action auprès de vos clients en particulier pour la promotion du bois de plantation – la terrasse teck est une véritable alternative à l'ipé qui est plus que jamais controversée du point de vue écologique.

6m²
=
1x 



En savoir plus



PARQUETS MASSIFS ET CONTRECOLLÉS

GAMME EXOTIQUES

Gamme Parquets Exotiques — l'élégance venue d'ailleurs

Découvrez notre gamme de parquets exotiques, une sélection de bois d'exception issus des plus belles essences du monde. Du Teck Indo au Cumaru, en passant par le Jatoba, le Merbau, l'Ipe ou encore le Doussie, chaque essence révèle une personnalité unique, alliant richesse des teintes, densité remarquable et caractère affirmé.

Ces bois nobles se distinguent par leurs nuances chaleureuses, allant des bruns profonds aux reflets dorés, en passant par des tons plus soutenus et contrastés. Des essences comme l'Acajou, le Noyer d'Asie ou le Noyer US apportent une élégance intemporelle, tandis que le Bambou ou l'Hévécia offrent une lecture plus contemporaine et singulière.

Naturellement robustes et denses, ces parquets sont reconnus pour leur excellente durabilité et leur résistance, ce qui les rend particulièrement adaptés aux espaces de vie exigeants comme aux projets haut de gamme.

Avec cette collection, chaque sol devient une invitation au voyage : une alliance parfaite entre authenticité, performance et exotisme, pour des intérieurs au caractère unique et raffiné.



PARQUETS MASSIFS EXOTIQUES

ESSENCE : ACAJOU



Acajou avec joint Pu intégré

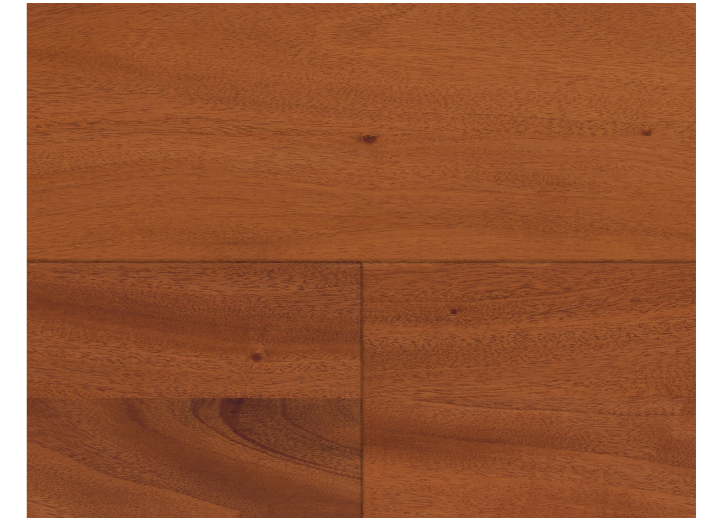

Acajou

Massif	12x90x300-900	Verni	GO4
 FSC www.fsc.org FSC® C002907 La marque de la gestion forestière responsable	15x120x300-900	Huilé ou Verni	GO4
	12x90x300-900	Huilé joint PU intégré	PdB
	12x140x300-900	Verni lamellé collé	GO4



Provenance : Indonésie



12x90x300-900mm Huilé joint PU intégré



12x90x300-900mm Verni

PARQUETS MASSIFS EXOTIQUES
ESSENCE : BAMBOU

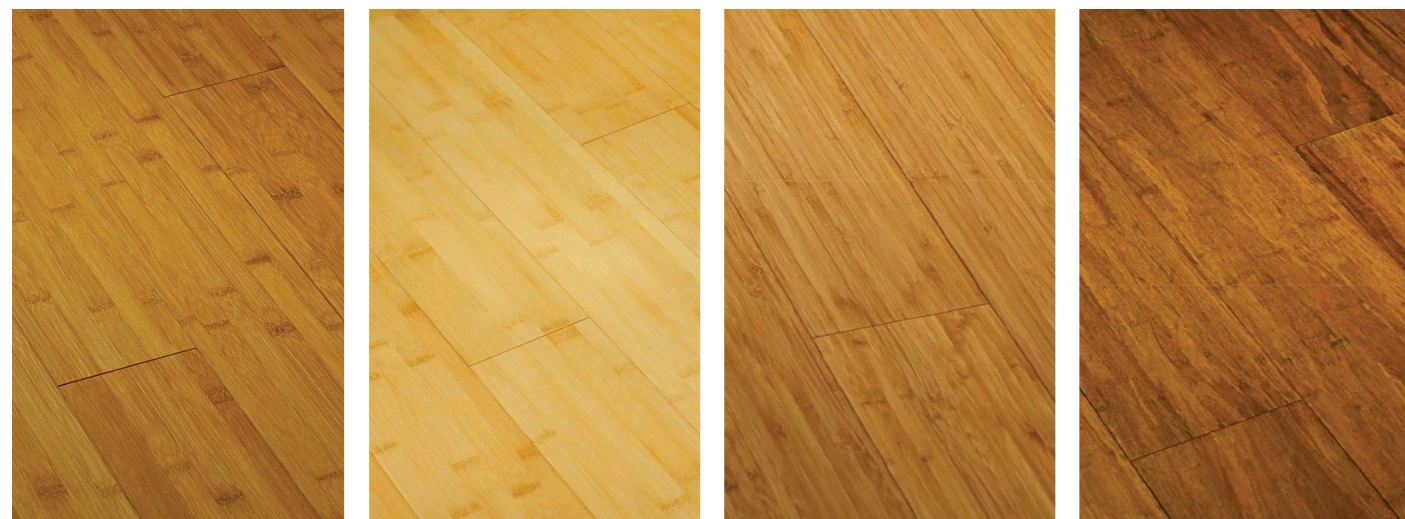

horizontal AMBRE

horizontal NATUREL

vertical AMBRE

densifié CAMEL

Massif Ambre horizontal	15x96x960	Verni	GO4
Massif Naturel horizontal	15x96x960	Verni	GO4
Massif Ambre vertical	15x96x960	Verni	GO4
Densifié Caramel	14x142x1850	Verni	GO4



Provenance :
Chine



Horizontal NATUREL

PARQUETS MASSIFS EXOTIQUES
ESSENCE : CUMARU



Cumaru

Massif	15x120x300-1200	Verni	GO4
	14x90x350-1200	Huilé	GO4
	14x90x350-1200	Brut	GO0



Provenance :
Brésil



15x120x300-1200mm Verni

PARQUETS CONTRECOLLÉS EXOTIQUES
ESSENCE : DOUSSIÉ



Contrecollé Doussié

Contrecollé	10/4x120x600-1500	Huilé UV Super Mat	GO4
--------------------	-------------------	--------------------	-----



**Provenance :
 Afrique de l'ouest**



PARQUETS MASSIFS EXOTIQUES
ESSENCE : PITCH PIN



Pitch Pin

Massif	19x178x450-2130	Brut	GO0
	19x83x450-2130	Brut	GO0



**Provenance :
 Amérique centrale**



PARQUETS CONTRECOLLÉS EXOTIQUES ESSENCE : HÉVÉA



Contrecollé Gauguin

Contrecollé	14/3x127x400-1200	Huilé UV Raboté main teinté noyer	GO4
--------------------	-------------------	-----------------------------------	-----



**Provenance :
Indonésie**



Contrecollé Gauguin

PARQUETS MASSIFS ET CONTRECOLLÉS EXOTIQUES ESSENCE : PIN MERKUSII



Massif
15x90x600-1800mm
Brut Pr-Bis

Massif
15x90x300-1200mm
Brossé verni Naturel mat Pr-Bis

Massif
15x90x300-1200mm
Brossé verni Teinté chêne mat Pr-Bis



Massif
15x90x300-1200mm
Brossé verni Naturel Rustic

Massif
15x90x300-1200mm
Brossé verni Teinté chêne mat Rustic

Contrecollé
14/3x150x400-1200mm
Brossé verni Teinté chêne mat Pr-Bis

Le Pin Merkusii est une espèce de pin endémique de certaines régions de l'Indonésie. Il se caractérise par une densité bien supérieure à la plupart des autres pins disponibles en Europe (maritime, sylvestre, ...), soit 730kg/M3 ce qui le rapproche fortement de la densité du chêne. Sur ces plantations de Pin Merkusii, la pratique du gemmage (extraction de la résine au cours de la vie et de la croissance de l'arbre) va produire un bois plus dense et plus dur, ce qui offre des belles caractéristiques à ce pin différent pour certaines applications comme le parquet. Notre collection de parquets Pin Merkusii rend toutes ses lettres de noblesse à cette essence en Pin gemmé. Son grain serré, son veinage marqué finement, sa sélection Pr-Bis et Ru-A marquent notre volonté d'une proposition différente authentique et résolument contemporaine.



PARQUETS MASSIFS EXOTIQUES
ESSENCE : IPE

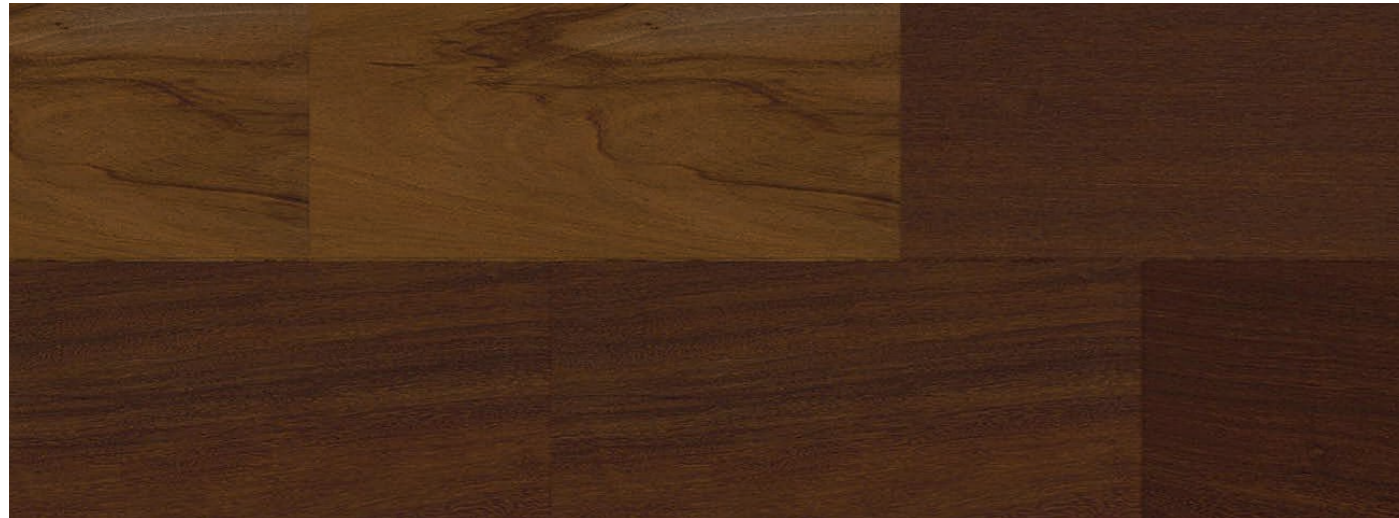

IPE

Massif	14x90x350-1200	Brut	GO0
	14x90x350-1200	Huilé	GO4
	14x90x350-1200	Verni	GO4



**Provenance :
 Brésil**



PARQUETS MASSIFS ET CONTRECOLLÉS EXOTIQUES
ESSENCE : KEMPAS



Kempas

Massif	15x90x300-1200	Verni	GO4
	15x90x300-1200	Huilé	GO4
Contrecollé	13/3x135x400-1200	Verni	GO4
	13/3x135x400-1200	Huilé	GO4



**Provenance :
 Indonésie**



PARQUETS MASSIFS ET CONTRECOLLÉS
EXOTIQUES **ESSENCE : JATOBA**



Jatoba

Massif	14x90x350-1200	Brut	GO0
	14x90x350-1200	Huilé	GO4
	14x90x350-1200	Verni	GO4
Contrecollé	15/3x118x400-1800	Verni	GO4



**Provenance :
Brésil**



PARQUETS MASSIFS EXOTIQUES ET CONTRECOLLÉS
ESSENCE : NOYER D'ASIE ET NOYER US

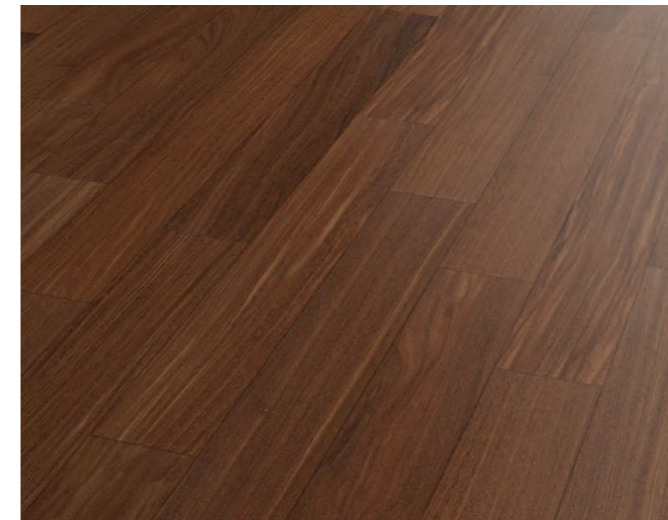

Noyer d'Asie

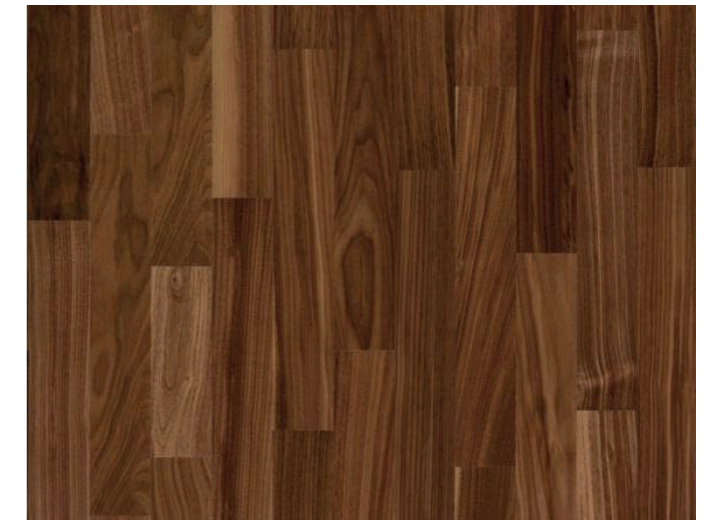

Noyer US

Massif Noyer Asie	15x120x400-1800	Verni	GO4
Contrecollé Noyer US	14-15/3x150x300-1600	Verni	GO4 R&L



**Provenance Noyer
Asie : Indonésie**



**Provenance Noyer
US : États-Unis**



Noyer d'Asie



Noyer US

PARQUETS MASSIFS ET CONTRECOLLÉS EXOTIQUES
ESSENCE : MERBAU



Merbau



Joint PU intégré

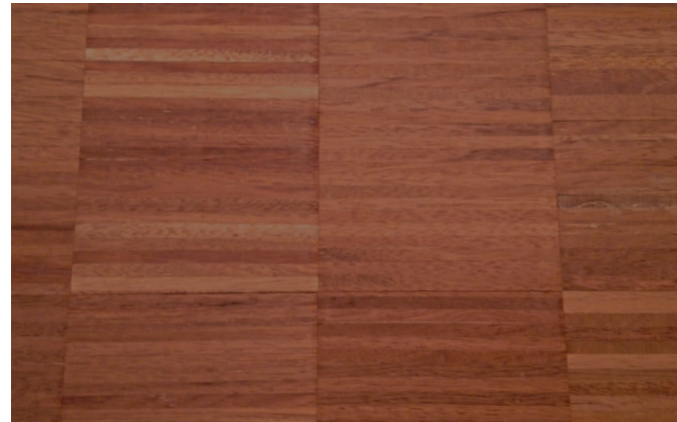

Sur chant

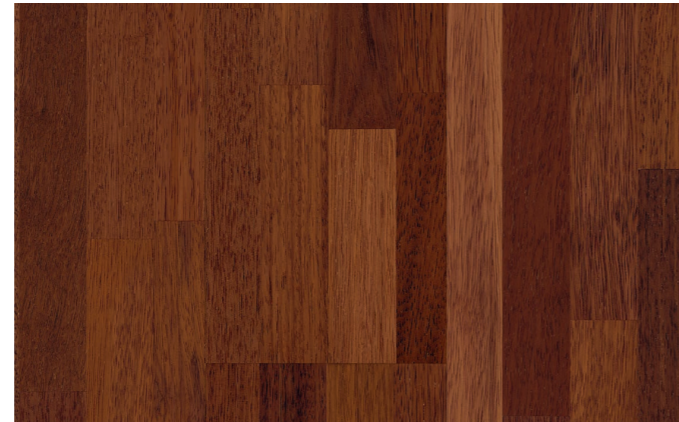

4 frises

Massif	15x140x400-1500	Brut	GO0
	15x90x300-1200	Huilé ou Verni	GO4
	15x140x400-1200	Huilé ou Verni	GO4
	15x90x300-1200	Huilé Joint PU intégré	GO0
	15x120x1200	Verni	GO4
Baton Rompu Massif M	15x90x540	Verni	GO4
Contrecollé	14/3x190 x1500-2000	Huilé UV	GO4 R&L
Sur chant 2 plis à coller Déco	18/5x152.5 x610	Brut	GO0



**Provenance :
Indonésie**

LE MERBAU BATON ROMPU MASSIF **MODULO**
4 TYPES DE POSES :



Pose en baton rompu



Pose à l'échelle

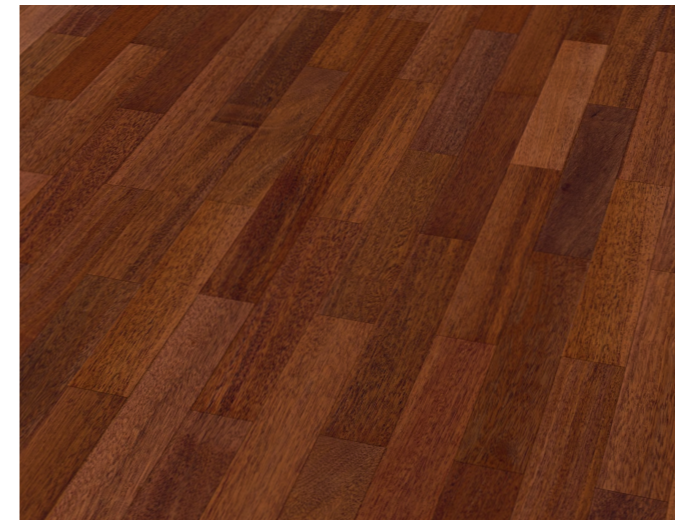

Pose coupe de pierre

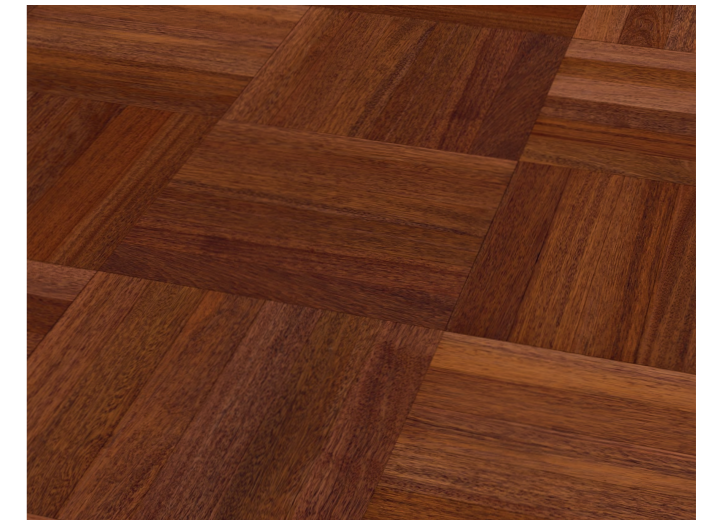

Pose en damier



PARQUETS MASSIFS ET CONTRECOLLÉS EXOTIQUES
ESSENCE : TECK



Teck

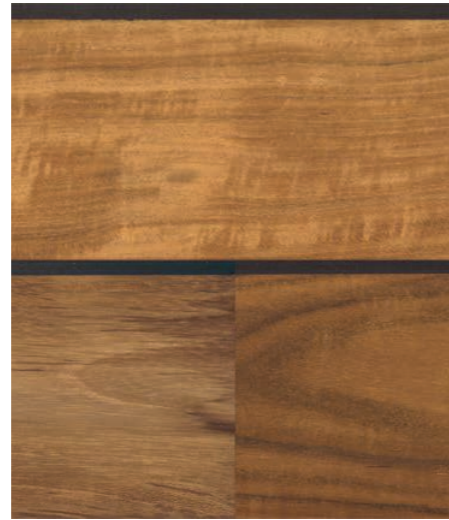

Teck Joint PU intégré



Teck 2 frises brossé



Massif	9/12x90x1200	Brut abouté	GO2
	12x90x00-1200	Brut double face JP	PdB GO0
	9/12x90x300-900	Huilé ou Verni	GO4
	12x120x1200	4 frises verni	GO4
	11x90x1200	2 frises brossé huilé	GO4
	9/12x90 x300-1200	Huilé joint PU intégré	PdB
Premium massif	12x120x400-1200	Huilé ou Verni	GO4
Contrecollé 2 plis Teck	12/3x120 x300-1200	Huilé ou Verni	GO4
	12/3x100 x300-1200	Huilé joint PU intégré	PdB



**Provenance :
Indonésie**

COMPLÉMENTS PARQUETS

Parce qu'un parquet d'exception mérite des finitions irréprochables, Soboplac vous accompagne avec une gamme complète d'accessoires dédiés à la pose, à la protection et à l'entretien. Plinthes, seuils, nez de marche, colles, sous-couches et solutions d'entretien : chaque élément contribue à la qualité et à la durabilité de vos projets.



PLINTHES

Plaquées chêne, Plinthes blanches MDF, Hydrofuges, Pin Merkusii et Bois massif



CONTREPLINTHES

Plaquées chêne, Chêne massif, Merbau, Palissandre, Teck, Kempas massif



SEUILS DE MÊME NIVEAU

Chêne massif, Teck, Massaranduba, Jatoba, Kempas, Cumaru, Merbau, IPE, Bambou, Palissandre, Koméa



SEUILS DE RATTRAPAGE

Chêne massif ou à la suisse, Jatoba, Ipé, Massaranduba, Palissandre, Cumaru, Teck, Merbau, Kempas, Merbau Koméa



QUART DE ROND

MDF blanc, Chêne massif, Merbau, Teck, Cumaru, Palissandre, Kempas



NEZ DE MARCHÉ

Chêne massif, IPE, Wengé, Kempas, SIPO (pour Merbau)



COLLES ET JOINTS

Colles, peigne à colle, mastic, joint PU Noir



SOUS-COUCHE ET PROTECTION

secure light, secure max, acoustik max, liège naturel, @coustik



PRODUITS D'ENTRETIEN

Nettoyant parquets huilés ou vernis, Renov'Verni, Renov'Huile ...

#MYSOBOPLAC

PARTAGEZ VOS PLUS BELLES RÉALISATIONS AVEC SOBOPLAC ET INSPIREZ LA COMMUNAUTÉ ! IDENTIFIEZ-NOUS AVEC #MYSOBOPLAC POUR ÊTRE MIS EN AVANT.



Suivez, partagez, inspirez
Taggez-nous sur Instagram : @soboplac

SOBOPLAC

375 avenue de Tivoli - Bât A - 33110 LE BOUSCAT
+33 (0) 556 358 358- www.soboplac.fr
commercial@soboplac.com

VOTRE REVENDEUR SOBOPLAC



Catalogue
Muraux



Catalogue
Parquets



Catalogue
Slabs



Catalogue
Terrasse